



GAMING MONITOR GM620BF



User Manual



NOTE

This device is intended for household use exclusively. Professional and/or commercial use of a device intended for household purposes shortens its working life and has a negative effect on the device's performance characteristics.

IMPORTANT SAFETY PRECAUTIONS

1. Please read all the instructions carefully before using this product.
2. BE SURE TO unplug the power cord when cleaning LCD. Never clean it with liquid detergent or spraying detergent, but wipe it with wet soft cloth. If it is still not clean, please use special detergent for LCD.
3. DO NOT use accessories not authorized by the manufacturer, other wise they may incur danger.
4. When disconnecting the power cord of display or power adapter, always remember to hold the plug instead of puling the wire to unplug the power cord.
5. Keep the display away from water sources such as bath tub, washbasin, sink or washing machine. DO NOT place the display on wet floor or near a swimming pool, or press LCD surface with fingers or hard objects.
6. The grooves and openings on the back and bottom of the shell are for ventilation purpose and also for guaranteeing the reliability of the elements and preventing them from overheating; in order to prevent the vents from blocking; DO NOT place the display on bed, sofa, carpet or other similar surfaces; DO NOT place the display near to or on heat radiator or heater; DO NOT put the display into embedded device, unless it is provided with adequate ventilating equipment.
7. Only the type of power source indicated on the nameplate applies to this display. If you have any questions on the type of power source you use, please consult the dealer of the display or local administration of power supply.
8. For safety, the display or the power adapter is equipped with three-pin plug power cord. The third pin of this plug is for grounding, and only applicable to socket that is correctly grounded. In case that your socket is not available for the plug, please contact electrician to replace the socket.
9. Since there is high voltage or other risks when the shell is opened or moved, please DO NOT repair the display by yourself, but request qualified maintenance staff to carry out.
10. In one of the following cases, please unplug the display or the power adapter and ask qualified maintenance staff for help:
 - a. The power cord or the plug is impaired or worn.
 - b. The display falls off or the shell is damaged.
 - c. The display is obviously abnormal.
11. Please place the display in a cool, dry and well ventilated place.
12. Store the display in temperature range of -10°C~60°C, beyond which the display may be damaged permanently.

PRODUCT DESCRIPTION

As a high-performance smart multi-frequency scanning display, it adopts active-matrix TFT-LED backlight liquid screen and is controlled with MCU digital technology. With compact and thin appearance and build-in power supply, it is suitable for narrow work space.

Packing list

Please check the following items in the packing case before installation:

- One LCD display (including the base)
- One HDMI cord, one power cord, one AC adaptor
- One user manual, One warranty card

If any of above items is missing, please contact with the dealer.

Attention: Accessories shall be subject to the real configuration. Please keep all packing materials well for product transport in the future.

INSTALLATION AND CONNECTION

Display installation

- This machine should be installed adjacent to an easily pluggable AC power socket.
- For the sake of safety, we suggest that suitable wall-mounted bracket or base be used.
- In order to prevent injury, this machine shall be placed on a stable and level surface or fixed on a firm wall.
- For wall-mounting, please ask a professional to do so. Improper installation may cause instability of this machine.
- DO NOT place this machine in places with mechanical vibration.
- DO NOT place this machine in places where insects are accessible.
- DO NOT install this machine directly opposite to air-conditioner, otherwise its inner panel may bedewed and cause failure.
- DO NOT place this machine in places with strong electromagnetic field, otherwise it may be interfered by the electromagnetic wave and get damaged.

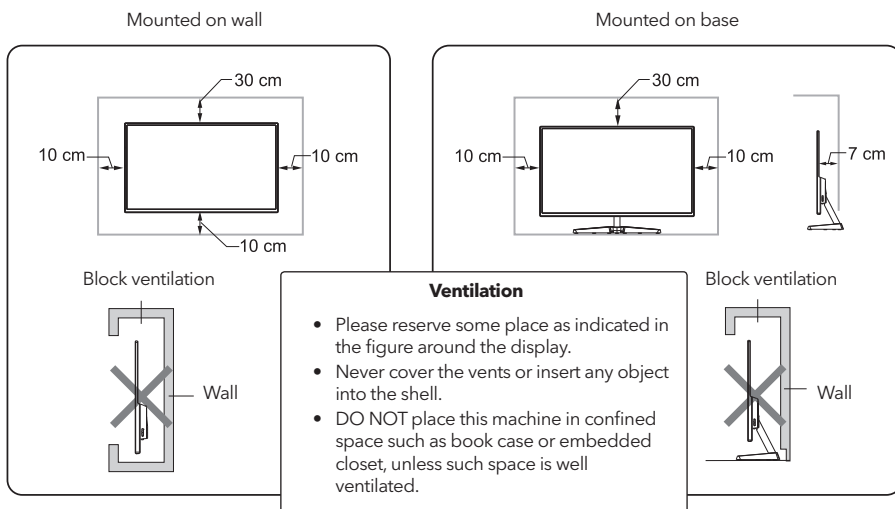

Signal line connection

Connect the signal line to output interfaces signal of HDMI/DP signals of PC, and then connect the other end of the signal line to the corresponding signal input port of the display.

Audio output

This machine supports earphone and external speaker audio output.

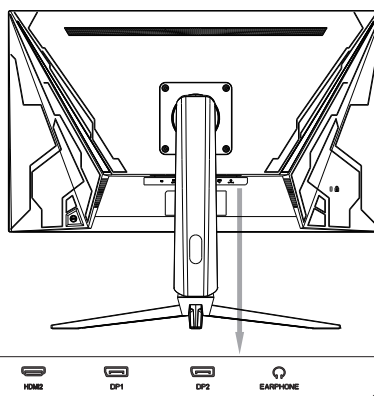

OPERATION OF DISPLAY

The OSD control buttons are shown as the figure. Models of the same product series are only different in button position and panel pattern, please refer to the practical model.

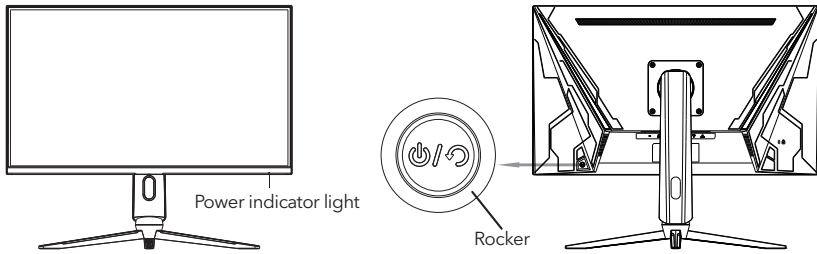

Power indicator light

When the display is working normally, the blue indicator light is on; when it is in the energy saving state, the indicator light blinks with red color; when the signals are sent again in the energy saving state, the machine will return to normal work; when the machine is in the standby state, the indicator light is off. As the display is still powered in the standby state, for the sake of safety, the power cord should be unplugged when the display is not used.

Introduction to rocker functions

	Initial state	Enter the function menu
Rocker Up	Signal source input	Move up/Adjust value
Rocker Down	Volume adjustment shortcut key	Move down/Adjust value
Rocker Left	Game plus shortcut key	Return to previous menu
Rocker Right	Preset shortcut key	Enter/Confirm
Press Rocker	Short press to start/display menu, press and hold for 3s to turn off the machine	Confirm/Press and hold for 3s to turn off the machine

Safety protection

When the video signals of PC exceeds the frequency range of the display, the horizontal and field synchronizing signals will be shut down to protect the display. Then, you have to set the PC output frequency to an acceptable range so as to make the display work normally.

BASIC TROUBLESHOOTING

Phenomenon	Troubleshooting
Light out/power indicator light is off	Check whether the display and the socket are well connected to power, and whether the display is in the shutdown mode.
Image blurring, over-large, over-small, etc.	Enter the menu "Image Setting" and select "Auto Image Adjust" to automatically adjust the display.
Image over dark	Enter the menu "Brightness and Contrast" to adjust the brightness and contrast of the display.
Display over heat	Leave at least 5cm of distance for ventilation around the display and do not place articles on the display.
Dark/ light spots when powering on	This is a normal phenomenon. It is due to the backlight illuminates unevenly at the initial phase of powering on caused by temperature difference. The backlight can illuminates normally after 20 minutes, and then the dark/light spots will be corrected.
Image distortion, blinking, shaking	Check computer setting, select the correct resolution and re-adjust the refresh frequency.
Power off noise	It is a normal phenomenon caused by display discharging in the process of powering off.

TECHNICAL SPECIFICATIONS OF PRODUCT

Panel size	27"
Optimal working resolution	1920×1080@165Hz
Power input	DC 12V/4.5A
Product has been filed on China energy label website	Yes
Blue-light filtering	Support
Flicker-free	Support
Requirements for working environment	
Barometric pressure	86kpa~104kpa
Working temperature and humidity	0°C~40°C 20%~85%
Warehousing temperature and humidity	-10°C~60°C 10%~90%
Packing size (L x W x T) and weight	
Unpacked size (L x W x T) (with base)	616x524.5x290.3mm
Packing size (L x W x T)	800x535x185mm
Net weight	5.35kg
Gross weight	7.95kg

Power supply management system

Mode	Power consumption
Normal working	54W
Standby	≤0.5W

Remarks: All technical specifications in this manual and external packages are subject to change without further notice. In case that there is subtle difference between this manual and practical operation, please follow practical operation.

INSTRUCTION OF BASE INSTALLATION

Installation steps of the base:

1. Remove the styrofoam on the back;
2. Align the hole of support with the VESA hole of the backcover, and lock with 4 M4x16 screws (4 in a bag);
3. Insert the base into the support;
4. Lock with 3 M4x16 screws (3 in a bag).

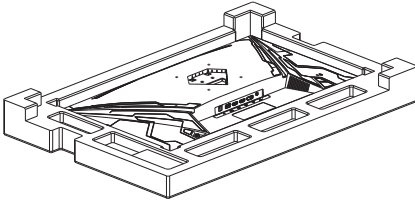

Step 1

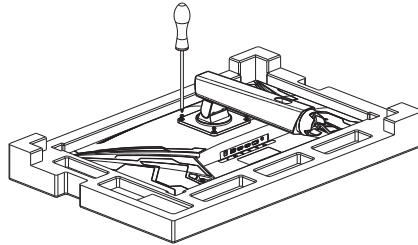

Step 2

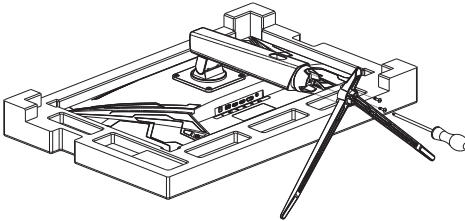

Step 3

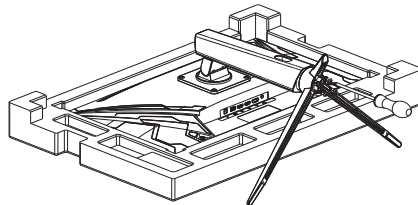

Step 4

Note: Some of the contents in this manual may differ slightly from the final product, and the later shall be referred to.

Name and content of toxic and harmful substance or element contained in this product

Name of component	Toxic and harmful substance or element					
	Pb	Hg	Cd	Cr6 ⁺	PBB	PBDE
Display	X	O	O	O	O	O
Plastic shell	O	O	O	O	O	O
Circuit board module*	X	O	O	O	O	O
Power cord and connecting line	X	O	O	O	O	O
Metal parts	O	O	O	O	O	O
Packing materials*	O	O	O	O	O	O
Speaker (optional)	O	O	O	O	O	O
Accessories*	O	O	O	O	O	O

This table is prepared in accordance with SJ/T11364.

*: The circuit board module includes PCB and constitutive electronic elements;

The packing materials include packing case, EPS and so on;

Other accessories include manual and so on;

O: Indicate that the content of toxic and harmful substance in all homogeneous materials of this part is below the limit stipulated in GB/T26572-2011.

X: Indicate that the content of toxic and harmful substance in at least one homogeneous material of this part exceeds the limit stipulated in GB/T26572-2011.

This table indicates that this machine contains harmful substance. The data is provided by material suppliers according to material type and verified by us. The harmful substance contained in some materials is irreplaceable with present technology, and we are always endeavoring to make improvement.

The eco-friendly service life of this product is 10 years. See the right figure for the symbol of limited use of harmful substance.



The service life of this product is valid only when it is used in normal service conditions specified by user manual.

Informative Instruction of Regulation on Control of Recycle and Disposal of Waste Electric and Electronic Products

In order to better care for and protect the earth, when this product is not needed any longer or its service life is ended, please deliver it to a local plant with state-certified recycle and disposal qualification pursuant to relevant national laws and regulations on recycle and disposal of waste electric and electronic products.



The terms HDMI, HDMI High-Definition Multimedia Interface, and the HDMI Logo are trademarks or registered trademarks of HDMI Licensing Administrator, Inc.

NAPOMENA

Ovaj uređaj je namijenjen isključivo za kućnu upotrebu. Profesionalna i/ili komercijalna upotreba uređaja namijenjenih za upotrebu u domaćinstvu skraćuje životni vijek i negativno utiče na karakteristike uređaja.

VAŽNE MJERE PREDOSTROŽNOSTI

- Pažljivo pročitajte sva uputstva prije upotrebe ovog proizvoda.
- OBAVEZNO ISKLJUČITE** kabal za napajanje prilikom čišćenja LCD ekrana. Za čišćenje nikako nemojte koristiti tečni deterdžent ili deterdžent sa pumpicom, već ekran brišite vlažnom mekanom krpom. Ako i dalje ne bude čist, koristite poseban deterdžent namijenjen za čišćenje LCD ekrana.
- NEMOJTE** koristiti dodatnu opremu koju nije odobrio proizvođač, jer u protivnom može da predstavlja opasnost.
- Kada isključujete kabal za napajanje ekrana ili adapter za napajanje, uvijek se sjetite da pridržavate utikač umjesto da vučete za kabal kako biste isključili kabal za napajanje iz struje.
- Držite ekran dalje od izvora vode kao što su kada, umivaonik, sudoper ili mašina za pranje veša. **NEMOJTE** postavljati ekran na mokri pod ili u blizini bazena i nikako ne pritiskajte površinu LCD ekrana prstima ili tvrdim predmetima.
- Žlijebovi i otvori sa zadnje i donje strane kućišta služe za ventilaciju, a takođe služe i kao garancija pouzdanosti elemenata i za sprječavanje njihovog pregrijavanja. Kako bi se spriječilo blokiranje ventilacionih otvora **NEMOJTE** postavljati ekran na krevet, sofu, tepih ili druge slične površine; **NEMOJTE** postavljati ekran blizu ili na radijator ili drugo grijano tijelo; **NEMOJTE** stavljati ekran u ugradbeni uređaj, osim u slučaju da je opremljen odgovarajućom ventilacionom opremom.
- Za ovaj ekran se može primjeniti isključivo izvor napajanja naznačen na pločici sa specifikacijom. Ukoliko imate pitanja o vrsti izvora napajanja koji koristite, obratite se prodavcu ekrana ili lokalnom distributeru struje.
- Iz bezbjednosnih razloga, ekran ili adapter za napajanje opremljeni su kablom za napajanje sa utikačem sa tri čepa. Treći čep ovog utikača je za uzemljenje i primjenljiv je samo na utičnicu koja je pravilno uzemljena. U slučaju da utičnica odgovarajuća za ovaj utikač nije dostupna, obratite se električaru za zamjenu utičnice.
- Budući da je prisutan visoki napon ili da postoje drugi rizici kada se kućiste otvori ili ukloni, **NIKAKO NEMOJTE** popravku ekrana sami, već zatražite pomoć kvalifikovanog osoblja nadležnog za održavanje.
- U jednom od slučajeva navedenih u daljem tekstu, isključite ekran ili adapter za napajanje i zatražite pomoć kvalifikovanog osoblja nadležnog za održavanje:
 - Kabal za napajanje ili utikač su oštećeni ili u lošem stanju.
 - Ekran pada sa postolja ili je kućiste oštećeno.
 - Ekran očigledno ima određene anomalije.
- Držite ekran na hladnom, suhom i dobro provjetrenom mjestu.
- Čuvati ekran u temperaturnom opsegu od -10 °C ~ 60 °C. Ukoliko se čuva van ovog temperaturnog opsega ekran može trajno da se ošteti.

OPIS PROIZVODA

Kao pametni displej visokih performansi sa mogućnošću detekcije više frekvencija, on je ekran sa aktivnom matricom TFT-LED dioda sa pozadinskim osvijetljenjem zasnovan na tehnologiji tečnih kristala. Njime se upravlja pomoću MCU digitalne tehnologije. On je kompaktan i tanak i posjeduje ugrađeno napajanje, tako da je pogodan za male radne prostore.

Specifikacija robe

Prije instalacije provjerite da li sljedeće stavke postoje u pakovanju:

- Jedan LCD ekran (uključujući i postolje)
- Jedan HDMI kabal, jedan kabal za napajanje, jedan adapter za naizmjeničnu struju
- Jedno uputstvo za upotrebu za korisnike, jedan garantni list

Ukoliko bilo koja od prethodno navedenih stavki nedostaje, kontaktirajte prodavca.

Pažnja: Dodatna oprema zavisi od stvarne konfiguracije. Ambalažni materijal treba sačuvati za dalji transport proizvoda u budućnosti.

INSTALACIJA I POVEZIVANJE

Instalacija ekrana

- Ovaj uređaj treba postaviti u blizini lako dostupne utičnice za naizmjeničnu struju.
- Radi bezbjednosti predlažemo upotrebu odgovarajućeg zidnog nosača ili postolja.
- Kako bi se spriječila povreda, ovaj uređaj se postavlja na stabilnu i ravnu površinu ili fiksira na čvrsti zid.
- Pozovite stručno lice da izvrši montažu uređaja na zid. Nepravilna instalacija može da dovede do nestabilnost ovog uređaja.
- NE postavljajte ovaj uređaj na mjesta na kojima su prisutne mehaničke vibracije.
- NE postavljajte ovaj uređaj na mjesta kojima mogu da priđu insekti.
- NE postavljajte ovaj uređaj direktno nasuprot klima-uređaju, jer u suprotnom može da dođe do oštećenja njegove unutrašnje ploče što može da dovede do kvara.
- NE postavljajte ovaj uređaj na mjesta na kojima postoji jako elektromagnetno polje, jer u suprotnom elektromagnetni talas može da dovede do smetnji u radu i oštećenja.

Montiran na zid

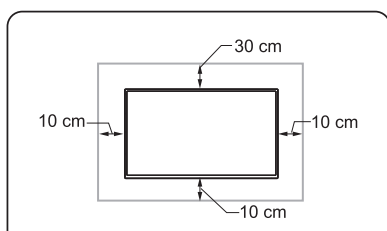

Spriječeno strujanje vazduha

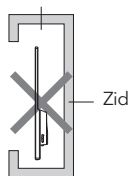

Montiran na postolje

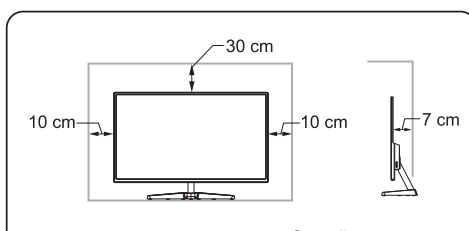

Spriječeno strujanje vazduha

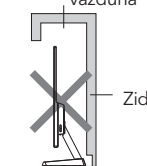

Ventilacija

- Ostavite dovoljno slobodnog prostora oko ekrana kao što je prikazano na slici.
- Nikako ne prekrivajte ventilacione otvore niti ubacujte bilo kakve predmete u kućište.
- **NIKAKO NE POSTAVLJAJTE** ovaj uređaj u zatvoren prostor kao što su vitrine za knjige ili ugradbeni ormar, ukoliko na ovakvim mjestima ne postoji dobra ventilacija.

Povezivanje signalne linije

Povežite signalnu liniju na izlazni interfejs za HDMI/DP signal računara, a zatim povežite drugi kraj signalne linije na odgovarajući ulazni priključak za signal ekrana.

Zvučni izlaz

Ovaj uređaj podržava zvučni izlaz za slušalice i eksterne zvučnike.

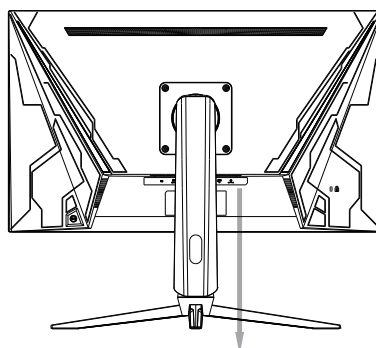

RAD EKRANA

Dugmad za upravljanje ekranskim prikazom (OSD) je prikazana u obliku slike. Modeli proizvoda iz iste serije razlikuju se samo po položaju dugmeta i obrascu ploče - vidjeti praktični model.

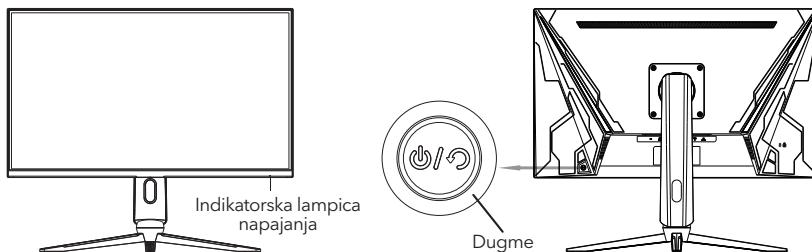

Indikatorska lampica napajanja

Kada ekran radi normalno, indikatorska lampica svijetli plavo. Kada je ekran u režimu uštede energije, indikatorska lampica svijetli crveno i trepće. Kada se signali ponovo pošalju u režimu uštede energije, uređaj se vraća u normalan rad. Kada je uređaj u stanju pripravnosti, indikatorska lampica ne svijetli. Kako se ekran i dalje napaja u stanju pripravnosti, iz bezbjednosnih razloga, kabal za napajanje bi trebalo da bude isključen kada se ekran ne koristi.

Uvod u funkcije kružnog dugmeta

	Početno stanje	Ulazak u funkcionalni meni
Kružno dugme - pritisak na gore	Izbor izvora signala	Kretanje na gore/Podešavanje vrijednosti
Kružno dugme - pritisak na dole	Prečica za podešavanje jačine zvuka	Kretanje na dole/Podešavanje vrijednosti
Kružno dugme - pritisak na lijevo	Prečica za opciju Game plus	Povratak u prethodni meni
Kružno dugme - pritisak na desno	Prečica za unaprijed podešene vrijednosti	Unos/Potvrda
Pritisak na centralni dio kružnog dugmeta	Pritisak u kratkom intervalu za pristup startnom meniju/meniju ekrana. Za gašenje uređaja pritisnuti dugme i držati tako u periodu od 3s.	Potvrda/ Za gašenje uređaja pritisnuti dugme i držati tako u periodu od 3s.

Sigurnosna zaštita

Kada vidio signali računara premaše frekvencijski opseg ekrana, signali za vodoravnu sinhronizaciju i sinhronizaciju polja će se isključiti da bi se zaštitio ekran. Zatim morate da podesite izlaznu frekvenciju računara na prihvatljiv opseg kako bi ekran normalno funkcionisao.

RJEŠAVANJE OSNOVNIH PROBLEMA

Pojava	Rješenje problema
Lampica ne radi/ indikatorska lampica napajanja je ugašena	Provjerite da li su ekran i utičnica dobro povezani na napajanje i da li je ekran u režimu isključivanja.
Slika je mutna, prevelika, premala, itd.	Uđite u meni „Image Setting“ (Podešavanja slike) i odaberite opciju „Auto Image Adjust“ (Automatsko podešavanje slike) da biste automatski podesili prikaz.
Slika je pretamna	Uđite u meni „Brightness and Contrast“ (Osvjetljenje i kontrast) da biste podesili osvjetljenje i kontrast ekrana.
Ekran se pregrijava	Ostavite rastojanje od najmanje 5 cm za potrebe ventilacije oko ekrana i ne stavljajte nikakve predmete na ekran.
Tamne/svijetle tačke se pojavljuju prilikom uključivanja	Ovo je normalna pojava. Nastaje uslijed toga što pozadinsko osvjetljenje neravnomjerno svijetli u početnoj fazi uključivanja uslijed razlike u temperaturi. Pozadinsko osvjetljenje može da počne normalno da svijetli nakon 20 minuta, a zatim će se tamne/svijetle tačke korigovati.
Slika je izobličena, trepti, trese se	Provjerite podešavanja računara, odaberite tačnu rezoluciju i ponovo podesite učestalost osvježavanja.
Čuje se neobičan zvuk prilikom gašenja	Ovo je normalna pojava koja nastaje uslijed elektrostatičkog pražnjenja ekrana u procesu isključivanja.

TEHNIČKE SPECIFIKACIJE PROIZVODA

Dimenzije ploče	27"
Optimalna radna rezolucija	1920×1080@165Hz
Ulazna snaga	DC 12V/4.5A
Proizvod je prijavljen na veb-stranici China Energy Label za dobijanje energetske oznake u Kini	Da
Filtriranje plavog svetla	Podržava
Bez treperenja	Podržava
Zahtjevi koji se odnose na radno okruženje Atmosferski pritisak Radna temperatura i vlažnost Temperatura skladištenja i vlažnost	86kpa~104kpa 0°C~40°C 20%~85% -10°C~60°C 10%~90%
Dimenzije pakovanja (D x Š x V) i masa Dimenzije otpakovanog proizvoda (D x Š x V) (sa postoljem) Dimenzije pakovanja (D x Š x V) Neto masa Bruto masa	616x524.5x290.3mm 800x535x185mm 5.35kg 7.95kg

Sistem upravljanja napajanjem

Režim	Potrošnja struje
Normalan rad	54W
Stanje pripravnosti	≤0.5W

Napomene: Sve tehničke specifikacije naznačene u ovom uputstvu i na spoljnoj ambalaži mogu se promijeniti bez najave. U slučaju da postoji neznatna razlika između ovog uputstva i praktičnog rukovanja, slijedite praktično rukovanje.

UPUTSTVA ZA POSTAVLJANJE POSTOLJA

Koraci pri postavljanju postolja:

1. Sklonite stiropor sa poledine;
2. Poravnajte otvore za šarafe oslonca sa VESA otvorima na poledini, i zavijte sa 4 M4x16 šarafa (4 u kesici);
3. Ubacite postolje u oslonac;
4. Zavijte sa 3 M4x16 šarafa (3 u kesici).

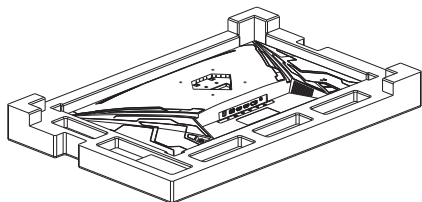

Korak 1

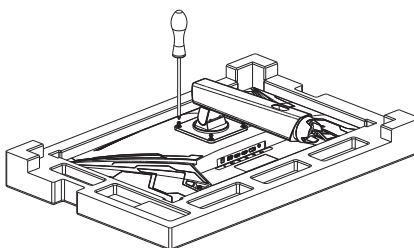

Korak 2

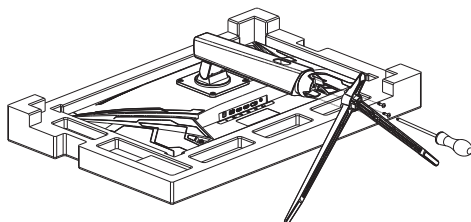

Korak 3

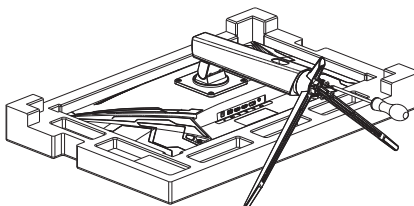

Korak 4

Napomena: Određeni sadržaji dati u ovom uputstvu mogu neznatno da se razlikuju od gotovog proizvoda, tako da treba vidjeti gotov proizvod.

Naziv i sadržaj toksičnih i štetnih supstanci ili elemenata sadržanih u ovom proizvodu

Naziv komponente	Toksične i štetne supstance i elementi					
	Pb	Hg	Cd	Cr6+	PBB	PBDE
Ekran	×	○	○	○	○	○
Plastično kućište	○	○	○	○	○	○
Modul štampane ploče*	×	○	○	○	○	○
Kabal za napajanje i kabal za povezivanje	×	○	○	○	○	○
Metalni dijelovi	○	○	○	○	○	○
Ambalažni materijal*	○	○	○	○	○	○
Zvučnik (opciono)	○	○	○	○	○	○
Dodatna oprema*	○	○	○	○	○	○

Ova tabela je izrađena u skladu sa SJ/T11364

*: Modul štampane ploče uključuje PCB i sastavne elektronske komponente; Ambalažni materijali uključuju kutiju za pakovanje, EPS i tako dalje;

Ostala dodatna oprema podrazumijeva ova uputstva i tako dalje;

○: Naznačiti da je sadržaj toksičnih i štetnih supstanci u svim homogenim materijalima ovog dijela ispod granične vrijednosti propisane standardom GB/T26572-2011.

×

Ova tabela upućuje na to da ovaj uređaj sadrži štetne materije. Podatke dostavljaju dobavljači materijala prema vrsti materijala i mi ih verifikujemo. Štetna supstanca sadržana u nekim materijalima je nezamjenljiva s obzirom na postojeću tehnologiju, a mi se uvijek trudimo da istu unaprijedimo.

Vijek trajanja ovog proizvoda tokom kojeg on nema štetan uticaj na životnu sredinu iznosi 10 godina. Vidjeti sliku sa desne strane za oznaku ograničene upotrebe štetne supstance.



Prethodno navedeni vijek trajanja ovog proizvoda važi samo ukoliko se ovaj proizvod koristi pod normalnim uslovima upotrebe koji su definisani u uputstvu za upotrebu za korisnike.

Informativna uputstva o Pravilniku o kontroli reciklaže i odlaganja otpadnih električnih i elektronskih proizvoda

Kako bi se na što bolji način očuvala i zaštitila planeta Zemlja, kada ovaj proizvod više nije potreban ili mu istekne vijek trajanja, isti treba dostaviti lokalnom ovlaštenom postrojenju za reciklažu i odlaganje otpada u skladu sa relevantnim nacionalnim zakonima i propisima o recikliranju i odlaganju otpadnih električnih i elektronskih proizvoda.



Uslovi HDMI, HDMI High-Definition Multimedia Interface, kao i HDMI Logoare žigovi ili registrovani žigovi HDMI Licensing Administrator, Inc.

ЗАБЕЛЕЖКА

Това устройство е предназначено изключително за битова употреба. Професионалната и / или търговска употреба на устройство, предназначено за битови цели, съкращава неговия експлоатационен живот и има отрицателен ефект върху характеристиките на устройството.

ВАЖНИ МЕРКИ ЗА БЕЗОПАСНОСТ

1. Преди да използвате това изделие, прочетете внимателно всички инструкции.
2. НЕ ЗАБРАВЯЙТЕ да изключите захранващия кабел, когато почиствате течнокристалния дисплей. Никога не го почиствайте с течен или пулверизиран почистващ препарат, избърсвайте го само с влажна мека кърпа. Ако все още не е добре почистен, използвайте специален препарат за течнокристални дисплеи (LCD).
3. НЕ използвайте аксесоари, които не са одобрени от производителя, в противен случай това може да създаде опасност.
4. Когато изключвате захранващия кабел на монитора или захранващия адаптер, винаги захващайте и дръжте щепсела, вместо да издърпвате проводника, за да изключите захранващия кабел.
5. Пазете дисплея далеч от източници на вода, като вани, умивалници, мивки или перални машини. НЕ поставяйте монитора върху мокър под или близо до плувни басейни, не натискайте повърхността на течнокристалния дисплей с пръсти или твърди предмети.
6. Каналите и отворите на гърба и в долната част на корпуса са с цел вентилация, а също и за гарантиране на надеждността на елементите и предотвратяване на прегряването им; за да се предотврати блокирането на отворите: НЕ поставяйте монитора върху легла, дивани, килими или други подобни повърхности; НЕ поставяйте монитора близо до или върху отоплителни радиатори или нагреватели; НЕ монтирайте монитора като вградено устройство, освен ако не е снабдено с подходящо вентилационно оборудване.
7. За този монитор следва да се прилага само типът източник на захранване, посочен на табелката с данни. Ако имате някакви въпроси относно типа източник на захранване, който използвате, моля, консултирайте се с дистрибутора на монитора или местното електроразпределително дружество.
8. С цел безопасност, мониторът или захранващият адаптер са оборудвани със захранващ кабел с щепсел с три щифта. Третият щифт на този щепсел е за заземяване и може да се използва само в контакт, който е правилно заземен. В случай, че не разполагате със съответния контакт за такъв щепсел, моля, свържете се с електротехник, който да замени контакта.
9. При отваряне или преместване на корпуса, съществува риск от нараняване поради високо напрежение, НЕ се опитвайте да ремонтирате сами монитора, а за поддръжка, потърсете квалифициран персонал.
10. Във всеки от следните случаи, моля, изключете монитора или захранващия адаптер и потърсете за помощ квалифициран персонал за поддръжка:
 - a. Захранващият кабел или щепселът са повредени или износени
 - b. Мониторът е паднал или корпусът е повреден.
 - c. Дисплеят очевидно е не работи нормално.
11. Поставете монитора в хладно, сухо и добре проветриво място.
12. Съхранявайте монитора при температурен диапазон от -10°C~60°C, извън него, дисплеят може да бъде повреден за постоянно.

ОПИСАНИЕ НА ПРОДУКТА

Монитор с високоефективен интелигентен дисплей с многочестотно сканиране, с активна матрица от тънкослоен транзистор (TFT) с LED подсветка и управляван от цифрова технология MCU (микропроцесор). Благодарение на компактния и тънък дизайн и вградено захранване, той е подходящ за ограничено работно пространство.

Опаковъчен списък

Моля, проверете следните елементи в опаковъчната кутия преди монтажа:

- Един монитор с LCD дисплей (включително стойката)
- Един HDMI кабел, един захранващ кабел, един АС адаптер
- Едно ръководство за потребителя, една гаранционна карта

Ако някой от горните елементи липсва, свържете се с дистрибутора.

Внимание: Аксесоарите са обект на реалната конфигурация. Запазете всички опаковъчни материали, за да ги използвате в бъдеще при транспортиране на продукта.

МОНТАЖ И СВЪРЗВАНЕ

Монтиране на монитора

- Това устройство трябва да се монтира в непосредствена близост до лесно достъпен захранващ контакт с променлив ток
- От съображения за безопасност предлагаме да се използва подходяща конзола за стенен монтаж или основата.
- За да се предотвратят наранявания, това устройство трябва да бъде поставено върху стабилна и равна повърхност или да бъде фиксирано към здрава стена.
- За монтиране на стена се обърнете към специалист, който да го направи. Неправилният монтаж може да доведе до нестабилност на това устройство.
- НЕ поставяйте това устройство на места с механични вибрации.
- НЕ поставяйте това устройство на места, до които има достъп на насекоми.
- НЕ монтирайте това устройство точно срещу климатик, в такъв случай вътрешният панел може да се овлажни и да причини повреда.
- НЕ поставяйте това устройство на места със силно електромагнитно поле, тъй като уредът може да се повлияе от електромагнитната вълна и да се повреди.

Монтиране на стена

Монтиране върху основа (стойка)

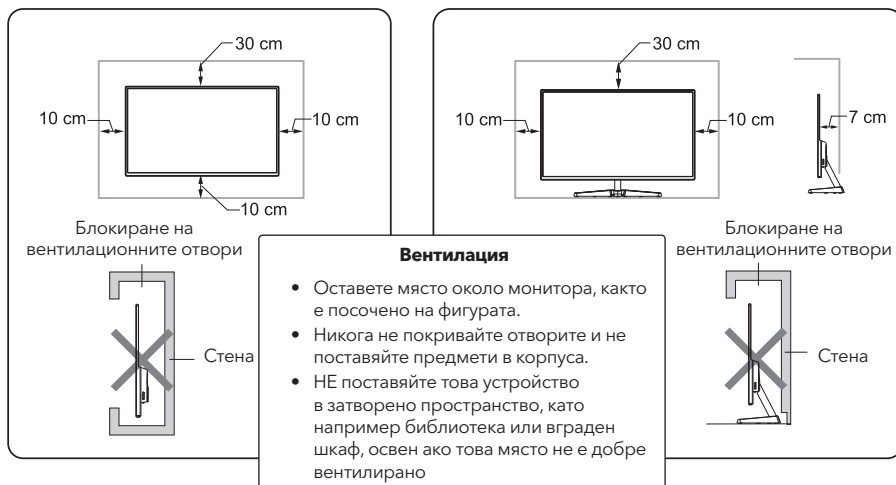

Свързване на сигналния кабел

Свържете сигналния кабел към изходния интерфейс куплунг за HDMI/DP сигнали на компютър и след това свържете другия край на сигналния кабел към съответния входен порт за сигнал на дисплея.

Аудио изход

Това устройство поддържа аудио изход за слушалки и външен високоговорител.

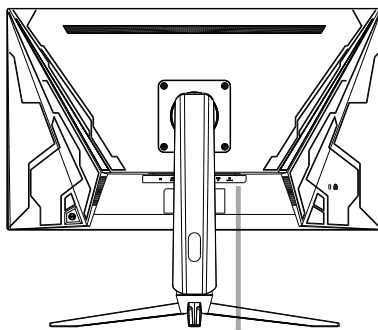

РАБОТА НА МОНИТОРА

Бутоните за управление на екранното меню (OSD) са показани на фигурата. Моделите от една и съща продуктова серия се различават само по позицията на бутона и вода на панела, вижте съответния модел.



Светлинен индикатор на захранването

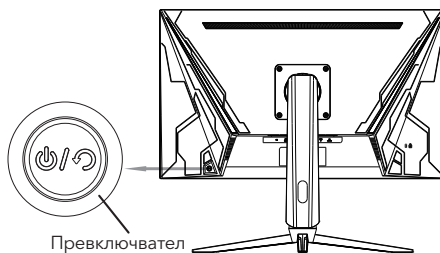

Превключвател

Светлинен индикатор на захранването

Когато монитърът работи нормално, синият индикатор свети; когато е в енергоспестяващо състояние, индикаторът мига с червен цвят; когато уредът е в енергоспестяващо състояние и бъдат отново изпратени сигнали към него, уредът ще се върне към нормална работа; когато устройството е в състояние на готовност, индикаторът не свети. Тъй като в режим на готовност монитърът все още получава захранване, от съображения за безопасност, захранващият кабел трябва да бъде изключен, когато монитърът не се използва.

Въведение във функциите на превключвателя

	Първоначално състояние	Влизане в менюто с функции
Превключвател нагоре	Вход за източник на сигнал	Преместване нагоре/регулиране на стойност
Превключвател надолу	Клавишна комбинация за регулиране на силата на звука	Преместване надолу/регулиране на стойност
Превключвател наляво	Игри плюс клавишна комбинация	Връщане към предишното меню
Превключвател надясно	Предварително зададена клавишна комбинация за бърз достъп	Въвеждане/потвърждаване
Натискане на превключвателя	Кратко натискане, за стартиране/показване на менюто, натискане и задръжане за 3s за изключване на устройството	Потвърждаване/натиснете и задръжете за 3 секунди, за да изключите устройството

Безопасност

Когато видеосигналите от компютъра надвишат честотния диапазон на монитора, хоризонталните и полевите синхронизиращи сигнали ще бъдат изключени, за да защитят дисплея. След това трябва да настроите изходната честота от компютъра в приемлив диапазон, така че дисплеят да работи нормално.

ОСНОВНИ ДАННИ ЗА ОТСТРАНЯВАНЕ НА НЕИЗПРАВНОСТИ

Явление	Отстраняване на неизправности
Светлинният индикатор за захранване/изключване не свети	Проверете дали мониторият и контактът са добре свързани със захранването и дали дисплеят не е в режим на изключване.
Размазване на изображението, прекалено голямо, прекалено малко и др.	Влезте в менюто "Image Setting" (Настройка на изображението) и изберете "Auto Image Adjust" (Автоматична настройка на изображението), за да регулирате автоматично дисплея.
Изображението е твърде тъмно	Влезте в менюто „Brightness and Contrast“ (Яркост и контраст), за да регулирате яркостта и контраста на дисплея.
Прегряване на монитора	Оставете поне 5 cm разстояние за вентилиране около монитора и не поставяйте предмети върху дисплея.
Тъмни/светли петна при включване	Това е нормално явление. Това се дължи на подсветката, тъй като тя осветява неравномерно в началната фаза на включване, което е причинено от температурната разлика. Подсветката може да започне да осветява нормално след 20 минути и тогава тъмните/светли петна ще бъдат коригирани.
Изкривяване на изображението, мигане, трептене	Проверете настройките на компютъра, изберете правилната разделителна способност и коригирайте отново честотата на опресняване на изображението.
Шум при изключване	Това е нормално явление, причинено от разреждането на дисплея в процеса на изключване.

ТЕХНИЧЕСКИ СПЕЦИФИКАЦИИ НА ПРОДУКТА

Размер на дисплея	27"
Оптимална работна резолюция	1920×1080@165Hz
Входна мощност	DC 12V/4.5A
Продуктът е регистриран по отношение на етикета за енергийна ефективност в Китай	Да
Филтриране на синя светлина от интернет страници	Поддържа
Без трептене на дисплея	Поддържа
Изисквания към работната среда Барометрично налягане Температура и влажност в помещението Температура и влажност при съхранение	86kpa~104kpa 0°C~40°C 20%~85% -10°C~60°C 10%~90%
Размери на опаковката (Д x Ш x В) и тегло Размери на разопакован продукт (Д x Ш x В) (с основата) Размери на опаковката (Д x Ш x В) Нето тегло Бруто тегло	616x524.5x290.3mm 800x535x185mm 5.35kg 7.95kg

Система за управление на хранването

Режим	Консумирана мощност
Нормална работа	54W
В готовност	≤0.5W

Забележки: Всички технически спецификации, посочени в това ръководство, както и данните за външните опаковки, подлежат на промяна без допълнително предизвестие. В случай, че има малка разлика между това ръководство и действителния продукт, моля, следвайте действителната работа.

ИНСТРУКЦИЯ ЗА МОНТАЖ НА ОСНОВАТА/ СТОЙКАТА

Стъпки за инсталиране на основата/стойката::

1. Махнете стиропора от задната страна
2. Подравнете отворите на стойката с тези на задната страна на монитора, и завинтете сточката с 4 броя M4*16 болта (4 в торбичка)
3. Поставете основата на стойката
4. Завинтете основата кум стойката с 3 броя M4*16 болта (3 в торбичка)

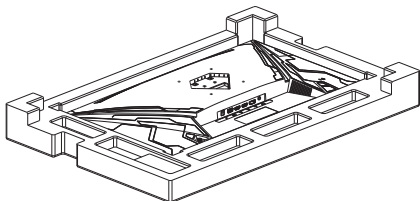

Стъпка 1

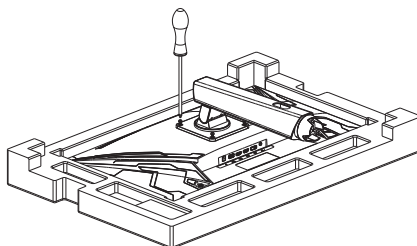

Стъпка 2

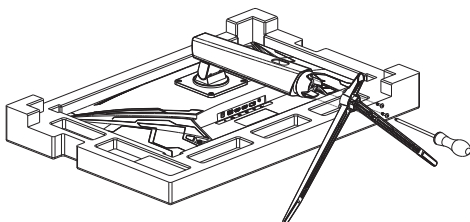

Стъпка 3

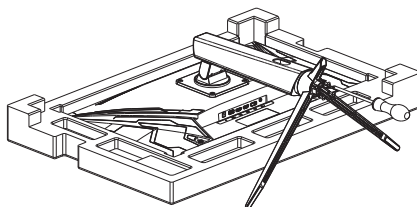

Стъпка 4

Забележка: Част от съдържанието в това ръководство може да се различава в известна степен от крайния продукт, което по-късно ще бъде посочено.

Наименование и съдържание на токсични и вредни вещества или елементи, съдържащи се в този продукт

Име на компонента	Toxic and harmful substance or element					
	Pb	Hg	Cd	Cr6 ⁺	PBB	PBDE
Дисплей	×	○	○	○	○	○
Пластмасов корпус	○	○	○	○	○	○
	×	○	○	○	○	○
Модул на печатната платка*	×	○	○	○	○	○
Захранващ кабел и свързваща кабел	○	○	○	○	○	○
Метални части	○	○	○	○	○	○
Опаковъчни материали*	○	○	○	○	○	○
Високоговорител (по избор)	○	○	○	○	○	○
Акcesoари*						

Тази таблица е изготвена в съответствие с изискванията на SJ/T11364.

*: Модулът на печатната платка включва печатни платки и съставни електронни елементи;

Опаковъчните материали включват кутия за опаковане, EPS и др.;

Други акcesoари включват ръководството и др.;

○: Посочва, че съдържанието на токсични и вредни вещества във всички хомогенни материали от тази част е под ограничението, определено в GB/T26572-2011.

×: Посочва, че съдържанието на токсични и вредни вещества в поне един хомогенен материал от тази част надвишава ограничението, определено в GB/T26572-2011.

Тази таблица показва, че това устройство съдържа вредни вещества. Данните са предоставени от доставчиците на материали според вида на материала и са проверени от нас. Вредното вещество, съдържащо се в някои материали, не подлежи на замяна при сегашната технология, но ние винаги се стремим да подобрим това.

Екологосъобразният експлоатационен живот на този продукт е 10 години. Вижте фигурата вдясно за символа на ограничената употреба на вредни вещества.



Експлоатационният живот на този продукт е валиден само когато се използва съгласно нормалните експлоатационни условия, посочени в ръководството за потребителя.

Информативно указание на Наредба за контрол на рециклирането и отстраняването от употреба на отпадъци от електрически и електронни продукти

За по-добри грижи и защита на Земята, когато този продукт повече не Ви е необходим или експлоатационният му живот е приключил, моля, доставете го на местно предприятие, сертифицирано от държавата, с квалификация за рециклиране и отстраняване от употреба съгласно съответните национални закони и разпоредби за рециклиране и отстраняване от употреба на отпадъчни електрически и електронни продукти.



Термините HDMI, HDMI High-Definition Multimedia Interface и HDMI Logoare са търговски марки или регистрирани търговски марки на HDMI Licensing Administrator, Inc.

ΣΗΜΕΙΩΣΗ

Αυτή η συσκευή προορίζεται αποκλειστικά για οικιακή χρήση. Η επαγγελματική ή / και εμπορική χρήση συσκευής που προορίζεται για οικιακούς σκοπούς μειώνει τη διάρκεια ζωής της και επηρεάζει αρνητικά την απόδοση των χαρακτηριστικών της.

ΣΗΜΑΝΤΙΚΕΣ ΠΡΟΦΥΛΑΞΕΙΣ ΑΣΦΑΛΕΙΑΣ

1. Διαβάστε προσεκτικά όλες τις οδηγίες πριν χρησιμοποιήσετε αυτό το προϊόν.
2. ΒΕΒΑΙΩΘΕΙΤΕ ότι έχετε αποσυνδέσει το καλώδιο τροφοδοσίας ρεύματος κατά τον καθαρισμό της οθόνης LCD. Ποτέ μην την καθαρίζετε με υγρό απορρυπαντικό ή με απορρυπαντικό σε σπρέι, να τη σκουπίζετε με υγρό μαλακό πανί. Εάν εξακολουθεί να μην είναι καθαρή, χρησιμοποιήστε ειδικό απορρυπαντικό για οθόνες LCD.
3. ΜΗΝ χρησιμοποιείτε παρελκόμενα που δεν έχουν εγκριθεί από τον κατασκευαστή, ειδάλλως διατρέχετε πιθανό κίνδυνο.
4. Όταν αποσυνδέετε το καλώδιο τροφοδοσίας της οθόνης ή τον μετασχηματιστή, να θυμάστε πάντα να κρατάτε το φις αντί να τραβάτε το καλώδιο για να το αποσυνδέετε από την πρίζα.
5. Κρατήστε την οθόνη μακριά από πηγές νερού, όπως μπανιέρες, νιπτήρες, νεροχύτες ή πλυντήρια ρούχων. ΜΗΝ τοποθετείτε την οθόνη σε βρεγμένο δάπεδο ή κοντά σε πισίνα και μην πιέζετε την επιφάνεια LCD με τα δάχτυλα ή με σκληρά αντικείμενα.
6. Οι αελακώσεις και τα ανοίγματα στο πίσω μέρος και στο κάτω μέρος του περιβλήματος προορίζονται για εξαερισμό καθώς επίσης για τη διασφάλιση της αξιοπιστίας των εξαρτημάτων και την αποτροπή της υπερθέρμανσής τους. Προκειμένου να αποφευθεί η έμφραξη των αεραγωγών, ΜΗΝ τοποθετείτε την οθόνη σε κρεβάτι, καναπέ, χαλί ή άλλες παρόμοιες επιφάνειες. ΜΗΝ τοποθετείτε την οθόνη κοντά ή πάνω σε σώματα καλοριφέρ ή συσκευές θέρμανσης. ΜΗΝ τοποθετείτε την οθόνη σε ενσωματωμένες συσκευές, εκτός εάν διαθέτουν επαρκή εξοπλισμό αερισμού.
7. Μόνο ο τύπος τροφοδοσίας που αναγράφεται στην πινακίδα της συσκευής ισχύει για αυτήν την οθόνη. Εάν έχετε απορίες σχετικά με τον τύπο της τροφοδοσίας που χρησιμοποιείτε, συμβουλευτείτε τον αντιπρόσωπο της οθόνης ή την τοπική επιχείρηση παροχής ρεύματος.
8. Για ασφάλεια, η οθόνη ή ο μετασχηματιστής είναι εξοπλισμένοι με τριπολικό καλώδιο τροφοδοσίας. Ο τρίτος πόλος αυτού του φις προορίζεται για γείωση και ισχύει μόνο για πρίζα που έχει γειωθεί σωστά. Σε περίπτωση που η πρίζα σας δεν είναι κατάλληλη για το φις, επικοινωνήστε με ηλεκτρολόγο για να αντικαταστήσετε την πρίζα.
9. Επειδή εκτίθεστε σε υψηλή τάση ή άλλους κινδύνους όταν το περίβλημα ανοίξει ή μετακινήθει, ΜΗΝ επισκευάζετε την οθόνη μόνοι σας. Ζητήστε η συντήρηση να γίνει από εξειδικευμένο προσωπικό συντήρησης.
10. Αν παρουσιαστεί κάποια από τις ακόλουθες περιπτώσεις, αποσυνδέστε την οθόνη ή τον μετασχηματιστή και ζητήστε βοήθεια από εξειδικευμένο προσωπικό συντήρησης:
 - a. Το καλώδιο τροφοδοσίας ή το φις είναι ελαττωματικό ή φθαρμένο.
 - b. Η οθόνη έχει πέσει ή το περίβλημα έχει υποστεί ζημιά.
 - c. Η οθόνη προφανώς δυσλειτουργεί.
11. Τοποθετήστε την οθόνη σε δροσερό, ξηρό και καλά αεριζόμενο σημείο.
12. Αποθηκεύετε την οθόνη σε θερμοκρασίες μεταξύ -10 °C και 60 °C. Πέρα από αυτό το εύρος η οθόνη μπορεί να υποστεί μόνιμη ζημιά.

ΠΕΡΙΓΡΑΦΗ ΠΡΟΪΟΝΤΟΣ

Ως έξυπνη οθόνη σάρωσης πολλαπλών συχνοτήτων υψηλής απόδοσης, η οθόνη διαθέτει υγρών κρυστάλλων οπίσθιο φωτισμού TFT-LED και ελέγχεται με ψηφιακή τεχνολογία MCU. Με συμπαγή και λεπτή εμφάνιση και ενσωματωμένο τροφοδοτικό, είναι κατάλληλη για στενούς χώρους εργασίας.

Λίστα συσκευασίας

Βεβαιωθείτε ότι τα ακόλουθα είδη βρίσκονται μέσα στη συσκευασία πριν από την εγκατάσταση:

- Μία οθόνη LCD (συμπεριλαμβανομένης της βάσης)
- Ένα καλώδιο HDMI, ένα καλώδιο τροφοδοσίας, ένα τροφοδοτικό AC
- Ένα εγχειρίδιο χρήστη, μία κάρτα εγγύησης

Εάν λείπει κάποιο από τα παραπάνω είδη, επικοινωνήστε με τον αντιπρόσωπο.

Προσοχή: Τα παρελκόμενα υπόκεινται στην διαμόρφωση της ίδιας της συσκευής. Φυλάξτε με προσοχή όλα τα υλικά συσκευασίας για τη μελλοντική μεταφορά του προϊόντος.

ΕΓΚΑΤΑΣΤΑΣΗ ΚΑΙ ΣΥΝΔΕΣΗ

Εγκατάσταση οθόνης

- Αυτή η συσκευή πρέπει να εγκατασταθεί δίπλα σε μια εύκολα πρίζα εναλλασσόμενου ρεύματος με εύκολη εισαγωγή.
- Για λόγους ασφάλειας, προτείνουμε να χρησιμοποιηθεί κατάλληλος βραχίονας ή βάση τοίχου.
- Για την αποφυγή τραυματισμών, αυτή η συσκευή πρέπει να τοποθετείται σε σταθερή και επίπεδη επιφάνεια ή να στερεωθεί σε σταθερό τοίχωμα.
- Για επίτευξη τοποθέτησης, ζητήστε από έναν επαγγελματία να κάνει τη σχετική εργασία. Η εσφαλμένη εγκατάσταση μπορεί να προκαλέσει αστάθεια αυτής της συσκευής.
- ΜΗΝ τοποθετείτε αυτήν τη συσκευή σε μέρη όπου υπάρχουν μηχανικοί κραδασμοί.
- ΜΗΝ τοποθετείτε αυτήν τη συσκευή σε μέρη όπου υπάρχουν πολλά έντομα.
- ΜΗΝ τοποθετείτε αυτήν τη συσκευή ακριβώς απέναντι από κλιματιστικό, αλλιώς το εσωτερικό του πάνελ μπορεί να υγρανθεί και να προκληθεί βλάβη.
- ΜΗΝ τοποθετείτε αυτήν τη συσκευή σε μέρη με ισχυρό ηλεκτρομαγνητικό πεδίο, διαφορετικά μπορεί να πληγεί από την ηλεκτρομαγνητική ακτινοβολία και να υποστεί ζημιά.

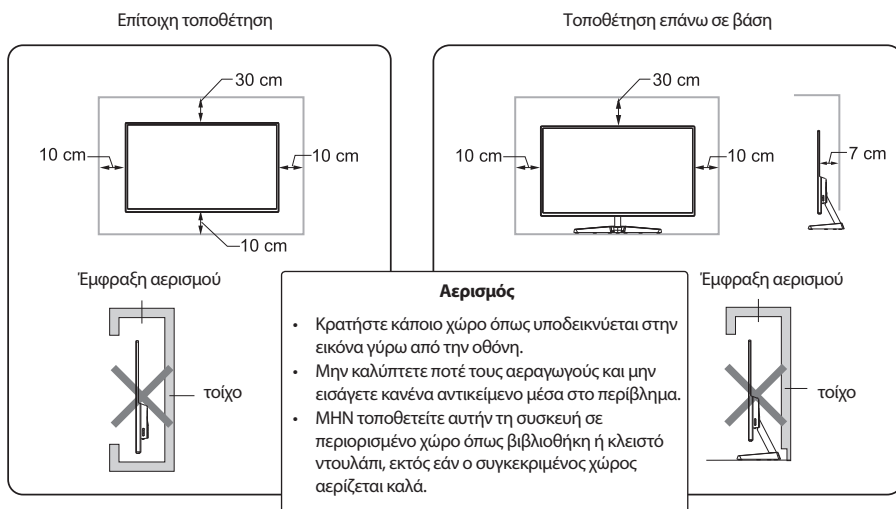

Σύνδεση γραμμής σήματος

Συνδέστε τη γραμμή σήματος στις διεπαφές εξόδου σήματος HDMI/DP ενός ηλεκτρονικού υπολογιστή και κατόπιν συνδέστε το άλλο άκρο της γραμμής σήματος στην αντίστοιχη θύρα εισόδου σήματος της οθόνης.

Έξοδος ήχου

Αυτή η συσκευή υποστηρίζει εξόδους για ακουστικά και εξωτερικά ηχεία.

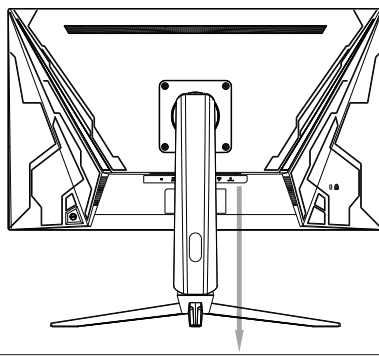

ΛΕΙΤΟΥΡΓΙΑ ΟΘΟΝΗΣ

Τα κουμπιά ελέγχου OSD εμφανίζονται όπως στην εικόνα. Τα μοντέλα της ίδιας σειράς προϊόντων διαφέρουν μόνο ως προς τη θέση των κουμπιών και το μοτίβο της οθόνης, ανατρέξτε στο ίδιο το μοντέλο που έχετε.

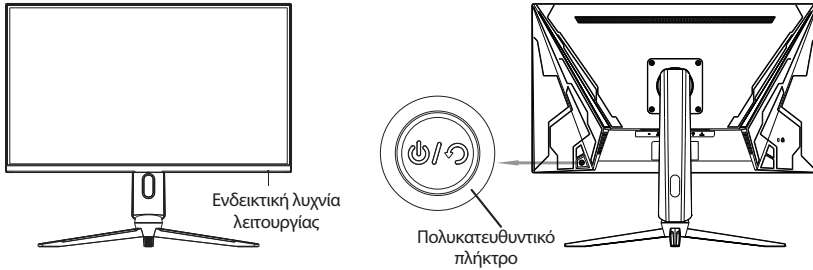

Ενδεικτική λυχνία λειτουργίας

Όταν η οθόνη λειτουργεί κανονικά, η μπλε ενδεικτική λυχνία είναι αναμμένη. Όταν βρίσκεται σε κατάσταση εξοικονόμησης ενέργειας, η ενδεικτική λυχνία αναβοσβήνει κόκκινη. Όταν εισέρχεται ξανά σήμα ενώ βρίσκεται σε κατάσταση εξοικονόμησης ενέργειας, η συσκευή θα επιστρέψει στην κανονική λειτουργία. Όταν η συσκευή βρίσκεται σε κατάσταση αναμονής, η ενδεικτική λυχνία είναι σβηστή. Επειδή η οθόνη εξακολουθεί να παίρνει ρεύμα σε κατάσταση αναμονής, για λόγους ασφαλείας, το καλώδιο τροφοδοσίας πρέπει να αποσυνδέεται από την πρίζα όταν δεν χρησιμοποιείται η οθόνη.

Εισαγωγή στις λειτουργίες του πολυκατευθυντικού πλήκτρου

	Αρχική κατάσταση	Εισαγωγή στο μενού λειτουργιών
Πολυκατευθυντικό πλήκτρο επάνω	Είσοδος σήματος	Μετακίνηση επάνω/ρύθμιση τιμής
Πολυκατευθυντικό πλήκτρο κάτω	Πλήκτρο συντόμευσης ρύθμισης έντασης ήχου	Μετακίνηση κάτω/ρύθμιση τιμής
Πολυκατευθυντικό πλήκτρο αριστερά	Πλήκτρο συντόμευσης Game plus	Επιστροφή στο προηγούμενο μενού
Πολυκατευθυντικό πλήκτρο δεξιά	Προεπιλεγμένο πλήκτρο συντόμευσης	Εισαγωγή/επιβεβαίωση
Πατήστε το πολυκατευθυντικό πλήκτρο	Πατήστε στιγμιαία για εκκίνηση/εμφάνιση του μενού, πατήστε παρατεταμένα για 3 δευτερόλεπτα για να σβήσετε τη συσκευή	Επιβεβαίωση/Πατήστε παρατεταμένα για 3 δευτερόλεπτα για να σβήσετε τη συσκευή

Προστασία ασφάλειας

Όταν το σήμα εικόνας του υπολογιστή υπερβαίνει το εύρος συχνότητων της οθόνης, τα οριζόντια σήματα και τα σήματα συγχρονισμού πεδίου θα διακοπούν για την προστασία της οθόνης. Τότε θα πρέπει να ρυθμίσετε τη συχνότητα εξόδου του υπολογιστή σε ένα αποδεκτό εύρος έτσι ώστε η οθόνη να λειτουργεί κανονικά.

ΒΑΣΙΚΕΣ ΕΝΕΡΓΕΙΕΣ ΑΝΤΙΜΕΤΩΠΙΣΗΣ ΠΡΟΒΛΗΜΑΤΩΝ

Περίπτωση	Αντιμετώπιση προβλημάτων
Σβέση/η ενδεικτική λυχνία είναι σβηστή	Ελέγξτε εάν η οθόνη και το φις είναι καλά συνδεδεμένα στο ρεύμα και εάν η οθόνη βρίσκεται σε κατάσταση διακοπής λειτουργίας.
Η εικόνα είναι θολή, τα αντικείμενα εμφανίζονται υπερβολικά μεγάλα ή υπερβολικά μικρά κ.λπ.	Επιλέξτε το μενού «Ρύθμιση εικόνας» και επιλέξτε «Αυτόματη προσαρμογή εικόνας» για την αυτόματη προσαρμογή της οθόνης.
Υπερβολικά σκοτεινή εικόνα	Επιλέξτε το μενού «Φωτεινότητα και Αντίθεση» για να ρυθμίσετε τη φωτεινότητα και την αντίθεση της οθόνης.
Η οθόνη υπερθερμαίνεται	Αφήστε απόσταση τουλάχιστον 5 cm γύρω από την οθόνη για αερισμό και μην τοποθετείτε αντικείμενα στην οθόνη.
Σκούρα/φωτεινά σημεία κατά το άναμμα	Είναι φυσιολογικό να συμβαίνει αυτό. Αυτό οφείλεται στο ότι ο οπίσθιος φωτισμός ανάβει ανομοιόμορφα στην αρχική φάση ενεργοποίησης, κάτι που προκαλείται από τη διαφορά θερμοκρασίας. Ο οπίσθιος φωτισμός ανάβει κανονικά ύστερα από 20 λεπτά και στη συνέχεια εξομαλύνονται τα σκούρα/φωτεινά σημεία.
Παραμόρφωση εικόνας, η οθόνη αναβοσβήνει ή τρεμοπαίζει	Ελέγξτε τη ρύθμιση του υπολογιστή, επιλέξτε τη σωστή ανάλυση και επαναρυθμίστε τη συχνότητα ανανέωσης.
Θόρυβος όταν η οθόνη είναι σβηστή	Είναι ένα φυσιολογικό φαινόμενο που προκαλείται από την εκφόρτιση της οθόνης κατά την απενεργοποίηση.

ΤΕΧΝΙΚΕΣ ΠΡΟΔΙΑΓΡΑΦΕΣ ΠΡΟΪΟΝΤΟΣ

Μέγεθος οθόνης	27"
Βέλτιστη ανάλυση λειτουργίας	1920x1080@165Hz
Ρεύμα εισόδου	DC 12V/4.5A
Το προϊόν έχει καταχωρηθεί στον ιστότοπο ενεργειακής ετικέτας της Κίνας	Ναι
Απορρόφηση μπλε φωτός	Υποστήριξη
Χωρίς τρεμοπαίγμα (Flicker-free)	Υποστήριξη
Απαιτήσεις περιβάλλοντος λειτουργίας Βαρομετρική πίεση Θερμοκρασία και υγρασία λειτουργίας Θερμοκρασία και υγρασία αποθήκευσης	86kpa~104kpa 0°C~40°C 20%~85% -10°C~60°C 10%~90%
Μέγεθος συσκευασίας (Μ x Π x Β) και βάρος Μέγεθος χωρίς τη συσκευασία (Μ x Π x Β) (με βάση) Μέγεθος συσκευασίας (Μ x Π x Β) Καθαρό βάρος Μικτό βάρος	616x524.5x290.3mm 800x535x185mm 5.35kg 7.95kg

Σύστημα διαχείρισης τροφοδοσίας

Λειτουργία	Κατανάλωση ηλεκτρικής ενέργειας
Κανονική λειτουργία	54W
Αναμονή	≤0.5W

Παρατηρήσεις: Όλες οι τεχνικές προδιαγραφές σε αυτό το εγχειρίδιο και οι εξωτερικές συσκευασίες υπόκεινται σε μεταβολή χωρίς άλλη ειδοποίηση. Σε περίπτωση που υπάρχει τυχόν μικρή διαφορά μεταξύ αυτού του εγχειριδίου και της πρακτικής παρουσίας, ακολουθήστε αυτό που ισχύει στην πράξη.

ΟΔΗΓΙΕΣ ΕΓΚΑΤΑΣΤΑΣΗΣ ΒΑΣΗΣ

Βήματα εγκατάστασης της βάσης:

1. Αφαιρέστε το φελιζόλ από το πίσω μέρος
2. Συνδέστε την οπή στήριξης με την βάση στήριξης VESA και ασφαλίστε με 4 βίδες τύπου M4*16
3. Εισάγετε την βάση μέσα στην στήριξη
4. Ασφαλίστε με τρεις βίδες τύπου M4x16

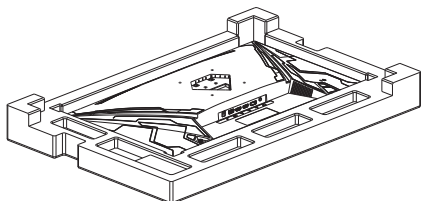

Step 1

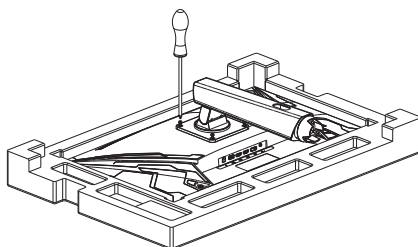

Step 2

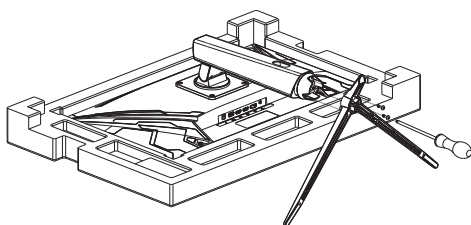

Step 3

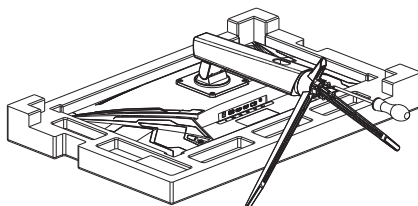

Step 4

Σημείωση: Ορισμένα από τα περιεχόμενα αυτού του εγχειριδίου ενδέχεται να διαφέρουν ελαφρώς από το τελικό προϊόν και θα πρέπει να ανατρέχετε στο τελευταίο.

Όνομα και περιεχόμενο τοξικής και επιβλαβούς ουσίας ή στοιχείου που περιέχεται σε αυτό το προϊόν

στοιχείο	Όνομα τοξικής και επιβλαβούς ουσίας ή στοιχείου					
	Pb	Hg	Cd	Cr6 ⁺	PBB	PBDE
Οθόνη	×	○	○	○	○	○
Πλαστικό περιβλημα	○	○	○	○	○	○
Πλακέτα κυκλώματος δομικό στοιχείο*	×	○	○	○	○	○
Καλώδιο τροφοδοσίας και γραμμική σύνδεσης	×	○	○	○	○	○
Μεταλλικά εξαρτήματα	○	○	○	○	○	○
Υλικά συσκευασίας*	○	○	○	○	○	○
Ηχείο (προαιρετικό)	○	○	○	○	○	○
Παρελκόμενα*	○	○	○	○	○	○

Αυτός ο πίνακας έχει συνταχθεί σύμφωνα με το SJ/T11364.

*: Το στοιχείο πλακέτας κυκλώματος περιλαμβάνει την PCB και τα ηλεκτρονικά εξαρτήματα που τη συνιστούν.

Τα υλικά συσκευασίας περιλαμβάνουν τη θήκη συσκευασίας, το EPS (τροφοδοτικό) και ούτω καθεξής.

Άλλα παρελκόμενα περιλαμβάνουν το εγχειρίδιο και ούτω καθεξής.

○: Υποδεικνύει ότι η περιεκτικότητα σε τοξικές και επιβλαβείς ουσίες σε όλα τα ομοιογενή υλικά αυτού του εξαρτήματος είναι κάτω από το όριο που ορίζεται στο GB/T26572-2011.

×: Υποδεικνύει ότι η περιεκτικότητα σε τοξικές και επιβλαβείς ουσίες σε τουλάχιστον ένα ομοιογενές υλικό αυτού του εξαρτήματος υπερβαίνει το όριο που ορίζεται στο GB/T26572-2011.

Αυτός ο πίνακας υποδεικνύει ότι αυτή η συσκευή περιέχει επιβλαβείς ουσίες. Τα δεδομένα παρέχονται από προμηθευτές υλικού ανάλογα με τον τύπο του υλικού και επαληθεύονται από εμάς. Η επιβλαβής ουσία την οποία περιέχουν ορισμένα υλικά είναι αναντικατάστατη με τη σημερινή τεχνολογία και προσπαθούμε πάντα προβαίνουμε σε βελτιώσεις σε αυτόν τον τομέα.

Η φιλική προς το περιβάλλον διάρκεια ζωής αυτού του προϊόντος είναι 10 χρόνια. Δείτε την εικόνα δεξιά για το σύμβολο περιορισμένης χρήσης της επιβλαβούς ουσίας.



Η διάρκεια ζωής αυτού του προϊόντος ισχύει μόνο όταν χρησιμοποιείται σε κανονικές συνθήκες χρήσης, οι οποίες καθορίζονται από το εγχειρίδιο χρήστη.

Ενημερωτική οδηγία του Κανονισμού για τον έλεγχο της ανακύκλωσης και της διάθεσης αποβλήτων ηλεκτρικών και ηλεκτρονικών προϊόντων

Για την καλύτερη δυνατή φροντίδα και προστασία του περιβάλλοντος, όταν αυτό το προϊόν δεν χρειάζεται πλέον ή έχει λήξει η διάρκεια ζωής του, παραδώστε το σε μια τοπική πιστοποιημένη μονάδα ανακύκλωσης και διάθεσης, σύμφωνα με τους σχετικούς εθνικούς νόμους και κανονισμούς σχετικά με την ανακύκλωση και την διάθεση ηλεκτρικών και ηλεκτρονικών αποβλήτων.



Οι όροι HDMI, HDMI High-Definition Multimedia Interface και το λογότυπο HDMI είναι εμπορικά σήματα ή κατατεθειμένα εμπορικά σήματα της HDMI Licensing Administrator, Inc.

NAPOMENA

Ovaj je uređaj namijenjen samo za kućnu uporabu. Profesionalna i / ili komercijalna uporaba uređaja namijenjenih kućanstvu skraćuje životni vijek i negativno utječe na karakteristike uređaja.

VAŽNE MJERE OPREZA

1. Prije upotrebe ovog proizvoda pažljivo pročitajte sve upute.
2. **OBAVEZNO ISKLJUČITE** kabel napajanja tijekom čišćenja LCD zaslona. Nikad nemojte koristiti tekućinu ili deterđent s pumpicom za čišćenje, već obrišite zaslon vlažnom mekanom krpom. Ako i dalje nije čist, upotrijebite poseban deterđent namijenjen čišćenju LCD zaslona.
3. **NEMOJTE** koristiti pribor koji nije odobrio proizvođač, jer u protivnom može predstavljati opasnost.
4. Kad isključujete kabel za napajanje zaslona ili adapter za napajanje, uvijek imajte na umu da držite utikač umjesto da povlačite kabel da biste ga odspojili.
5. Zaslon držite podalje od izvora vode kao što su kade, umivaonici, sudoperi ili perilice rublja. **NEMOJTE** postavljati zaslon na mokri pod ili u blizini bazena i nemojte pritiskati površinu LCD zaslona prstima ili tvrdim predmetima.
6. Utori i otvori na stražnjoj i donjoj strani kućišta služe za prozračivanje, a također služe kao jamstvo pouzdanosti elemenata i sprječavanja njihovog pregrijavanja. Da biste spriječili blokiranje otvora za zrak, **NEMOJTE** postavljati zaslon na krevet, sof, tepih ili drugu sličnu površinu.; **NE** postavljajte zaslon blizu ili na radijator ili drugo grijuće tijelo; Zaslon **NE** umetajte u ugradbeni uređaj ako nije opremljen odgovarajućom ventilacijskom opremom.
7. Za ovaj zaslon može se koristiti samo izvor napajanja naveden na pločici sa podacima. Ako imate pitanja o vrsti izvora napajanja koji koristite, obratite se prodavaču zaslona ili lokalnom distributeru električne energije.
8. Iz sigurnosnih razloga zaslon ili adapter za napajanje opremljeni su kabelom za napajanje s utikačem s tri utikača. Treći utikač ovog utikača je za uzemljenje i primjenjiv je samo na utičnicu koja je pravilno uzemljena. Ako utičnica prikladna za ovaj utikač nije dostupna, obratite se električaru kako bi zamijenio utičnicu.
9. Budući da je prisutan visoki napon ili postoje drugi rizici kada se kućiste otvori ili ukloni, **NIKADA** nemojte sami popravljati zaslon, već potražite pomoć kvalificiranog osoblja za održavanje.
10. U jednom od dolje navedenih slučajeva isključite zaslon ili adapter za napajanje i potražite pomoć kvalificiranog osoblja za održavanje:
 - a. Kabel za napajanje ili utikač oštećeni su ili su u lošem stanju.
 - b. Zaslon pada s postolja ili je kućiste oštećeno.
 - c. Zaslon očito ima određene anomalije.
11. Zaslon držite na hladnom, suhom i dobro prozračenom mjestu.
12. Zaslon čuvajte u temperaturnom rasponu od -10°C ~ 60°C. Ako se skladišti izvan ovog temperaturnog raspona, zaslon može biti trajno oštećen.

OPIS PROIZVODA

Kao pametni zaslon visokih performansi, višefrekvencijski zaslon, aktivni je matični TFT-LED zaslon s pozadinskim osvjetljenjem zasnovan na tehnologiji tekućih kristala. Njime se upravlja pomoću MCU digitalne tehnologije. Kompaktan je i tanak te ima ugrađeno napajanje pa je prikladan za male radne prostore.

Specifikacija robe

Prije instalacije osigurajte da su sljedeći predmeti uključeni u paket:

- Jedan LCD zaslon (uključujući postolje)
- Jedan HDMI kabel, jedan kabel za napajanje, jedan adapter za izmjeničnu struju
- Jedan korisnički priručnik, jedan jamstveni list

Ako bilo koji od gore navedenih predmeta nedostaje, obratite se prodavaču.

Pažnja: Dodatna oprema ovisi o stvarnoj konfiguraciji. Ambalažni materijal treba sačuvati za daljnji transport proizvoda u budućnosti.

INSTALACIJA I POVEZIVANJE

Instalacija zaslona

- Ovaj uređaj treba postaviti u blizini lako dostupne utičnice za naizmjeničnu struju.
- Iz sigurnosnih razloga predlažemo upotrebu prikladnog zidnog nosača ili postoljaja.
- Da bi se spriječile ozljede, ovaj uređaj treba biti postavljen na stabilnu i ravnu površinu ili učvršćen na čvrsti zid.
- Pozovite stručnjaka da uređaj postavi na zid. Nepravilna instalacija može dovesti do nestabilnosti ovog uređaja.
- NEMOJTE postavljati ovaj uređaj na mjesta na kojima su prisutne mehaničke vibracije.
- NEMOJTE postavljati ovaj uređaj na mjesta gdje se insekti mogu približiti.
- NEMOJTE postavljati ovaj uređaj direktno ispred klima uređaja, jer bi se njegova unutarnja ploča mogla otopiti, što može uzrokovati kvar.
- NEMOJTE postavljati ovaj uređaj na mjesto gdje postoji jako elektromagnetsko polje, jer elektromagnetski val može prouzročiti kvarove i oštećenja.

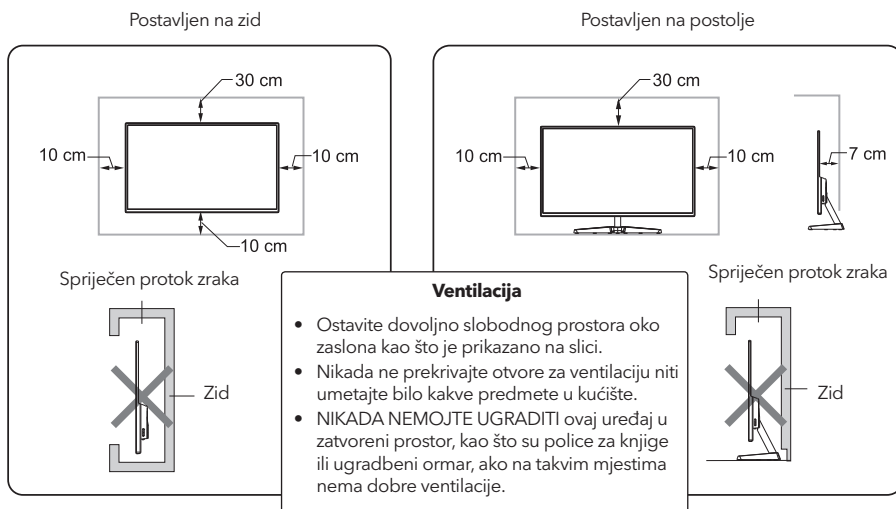

Spajanje signalne linije

Spojite signalnu liniju na sučelje za izlaz HDMI/DP signala računala, a zatim spojite drugi kraj signalne linije na odgovarajući ulazni priključak za signal zaslona.

Izlaz zvuka

Ovaj uređaj podržava audio izlaz za slušalice i vanjske zvučnike.

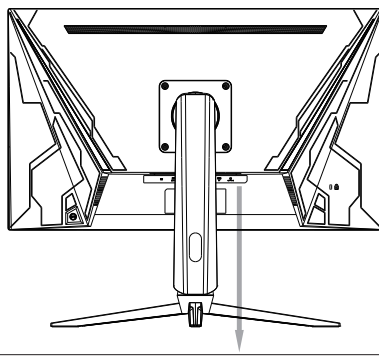

RAD ZASLONA

Tipke na zaslonu (OSD) prikazuju se u obliku slike. Modeli proizvoda iz iste serije razlikuju se samo po položaju tipki i uzorku ploče - pogledajte praktični model.

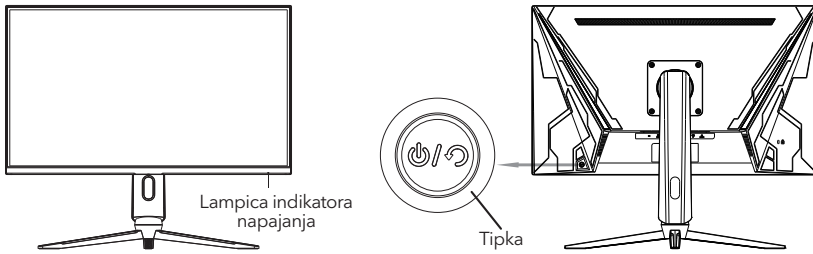

Lampica indikatora napajanja

Kad zaslon normalno radi, lampica indikatora postaje plava. Kad je zaslon u načinu uštede energije, lampica indikatora postaje crvena i trepće. Kad se signali ponovo pošalju u načinu uštede energije, uređaj se vraća u normalan rad. Kad je uređaj u stanju čekanja, lampica indikatora ne svijetli. Budući da se zaslon još uvijek napaja u stanju čekanja, iz sigurnosnih razloga kabel za napajanje treba odvojiti kad zaslon nije u uporabi.

Uvod u funkcije kružne tipke

	Početno stanje	Ulazak u funkcijski izbornik
Kružna tipka - pritisak gore	Ulaz za izlaz signala	Pomaknite se prema gore / Prilagodite vrijednosti
Kružna tipka - pritisak dolje	Prečac za glasnoću	Pomaknite se prema dolje / Prilagodite vrijednosti
Kružna tipka - pritisak lijevo	Prečac za opciju Game plus	Povratak na prethodni izbornik
Kružna tipka - pritisak desno	Prečac za unaprijed zadane vrijednosti	Unesite / Potvrdite
Pritisak na sredinu kružne tipke	Pritisnite u kratkim intervalima za pristup izborniku Start / izborniku na zaslonu. Da biste isključili uređaj, pritisnite tipku i držite 3 s.	Potvrdite / Za isključivanje uređaja pritisnite i držite tipku 3 s.

Sigurnosna zaštita

Kad računalni video signali premaše raspon frekvencija zaslona, signali za vodoravnu sinkronizaciju i sinkronizaciju polja isključit će se radi zaštite zaslona. Zatim morate postaviti izlaznu frekvenciju računala na prihvatljiv raspon da bi zaslon normalno radio.

RJEŠAVANJE OSNOVNIH PROBLEMA

Pojava	Rješenje problema
Lampica ne radi / Lampica indikatora napajanja je isključena	Provjerite jesu li zaslon i utičnica sigurno spojeni na napajanje te je li zaslon u načinu isključivanja.
Slika je mutna, prevelika, premala, itd.	Uđite u izbornik "Image Setting" (Podešavanje slike) i odaberite "Auto Image Adjust" (Automatsko podešavanje slike) za automatsko podešavanje zaslona.
Slika je pretamna	Uđite u izbornik „Brightness and Contrast" (Osvjetljenje i kontrast) za podešanje svjetline i kontrasta zaslona.
Zaslon se pregrijava	Ostavite razmak od najmanje 5 cm za provjetravanje oko zaslona i ne postavljajte nikakve predmete na zaslon.
Tamne/svijetle točke se pojavljuju prilikom uključivanja	Ovo je normalna pojava. To je zbog činjenice da pozadinsko osvjjetljenje neravnomjerno svijetli u početnoj fazi uključivanja zbog razlike u temperaturi. Pozadinsko osvjjetljenje može početi normalno svijetliti nakon 20 minuta, a zatim će se tamne/svijetle mrlje ispraviti.
Slika je iskrivljena, trepće, tresе se	Provjerite postavke računala, odaberite ispravnu razlučivost i resetirajte brzinu osvježavanja.
Prilikom isključivanja čuje se neobičan zvuk	To je normalna pojava koja se javlja zbog elektrostatičkog pražnjenja zaslona tijekom postupka isključivanja.

TEHNIČKE SPECIFIKACIJE PROIZVODA

Dimenzije zaslona	27"
Optimalna radna rezolucija	1920×1080@165Hz
Ulazna snaga	DC 12V/4,5A
Proizvod je registriran na web mjestu China Energy Label za dobivanje energetske naljepnice u Kini	Da
Filtriranje plavog svjetla	Podržava
Nema treperenja	Podržava
Zahtjevi vezani za radno okruženje Atmosferski tlak Radna temperatura i vlaga Temperatura skladištenja i vlaga	86kpa~104kpa 0°C~40°C 20%~85% -10°C~60°C 10%~90%
Dimenzije pakiranja (D x Š x V) i masa Dimenzije otpakiranog proizvoda (D x Š x V) (sa postoljem) Dimenzije pakiranja (D x Š x V) Neto masa Bruto masa	616x524.5x290.3mm 800x535x185mm 5.35kg 7.95kg

Sustav upravljanja napajanjem

Stanje	Potrošnja struje
Normalan rad	54W
Stanje pripravnosti	≤0.5W

Napomene: Sve tehničke specifikacije navedene u ovom priručniku i na vanjskoj ambalaži mogu se promijeniti bez prethodne najave. U slučaju da postoji mala razlika između ovog priručnika i praktičnog rukovanja, slijedite praktično rukovanje.

UPUTE ZA INSTALACIJU POSTOLJA

Koraci prilikom postavljanja postolja:

1. Skinite stiropor sa stražnje strane;
2. Poravnajte rupe za potporne vijke s VESA rupama na stražnjoj strani i uvrnite s 4 vijka M4x16 (4 u vrećici);
3. Umetnite postolje u nosač;
4. Zavinite s 3 vijka M4x16 (3 u vrećici)

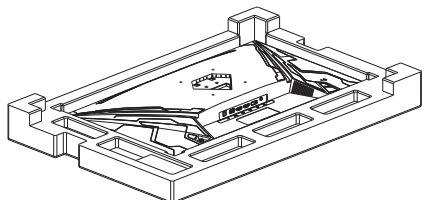

Korak 1

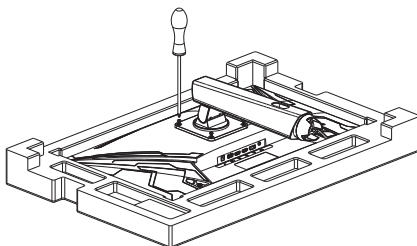

Korak 2

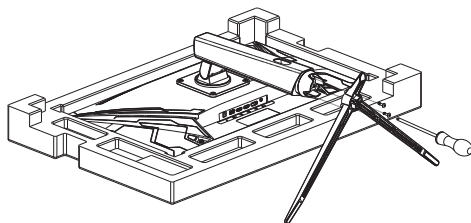

Korak 3

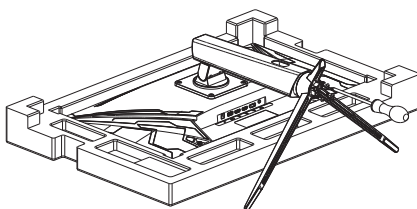

Korak 4

Napomena: Određeni sadržaji navedeni u ovom priručniku mogu se malo razlikovati od gotovih proizvoda, pa biste trebali vidjeti gotov proizvod.

Naziv i sadržaj otrovnih i štetnih tvari ili elementa sadržanih u ovom proizvodu

Naziv komponente	Otrovne i štetne tvari i elementi					
	Pb	Hg	Cd	Cr6 ⁺	PBB	PBDE
Zaslون	×	○	○	○	○	○
Plastično kućište	○	○	○	○	○	○
PCB modul*	×	○	○	○	○	○
Kabel za napajanje i kabel za povezivanje	×	○	○	○	○	○
Metalni dijelovi	○	○	○	○	○	○
Ambalažni materijal*	○	○	○	○	○	○
Zvučnik (neobavezno)	○	○	○	○	○	○
Dodatna oprema*	○	○	○	○	○	○

Ova je tablica izrađena u skladu sa SJ/T11364.

*: PCB modul uključuje PCB i sastavne elektroničke komponente; Ambalažni materijali uključuju kutiju za pakiranje, EPS i tako dalje;

Ostala dodatna oprema uključuje ove upute i tako dalje;

○: Ukazati da je sadržaj otrovnih i štetnih tvari u svim homogenim materijalima ovog dijela ispod granične vrijednosti propisane standardom GB / T26572-2011.

×: Ukazati da je sadržaj otrovnih i štetnih tvari u barem jednom homogenom materijalu ovog dijela iznad granične vrijednosti propisane standardom GB / T26572-2011.

Ova tablica označava da ovaj uređaj sadrži štetne tvari. Podatke dostavljaju dobavljači materijala prema vrsti materijala i mi ih provjeravamo. Štetna tvar sadržana u nekim materijalima nezamjenjiva je s obzirom na postojeću tehnologiju i uvijek je pokušavamo poboljšati.

Rok trajanja ovog proizvoda tijekom kojeg nema štetnih utjecaja na okoliš je 10 godina.
Pogledajte sliku s desne strane za ograničenu uporabu štetne tvari.



Gore navedeni rok trajanja ovog proizvoda vrijedi samo ako se ovaj proizvod koristi pod uobičajenim uvjetima uporabe definiranim u korisničkom priručniku.

Informativne upute o Pravilniku o kontroli recikliranja i zbrinjavanja otpadnih električnih i elektroničkih proizvoda

Kako bi se planet bolje sačuvao i zaštitio, kada ovaj proizvod više nije potreban ili mu istekne rok valjanosti, treba ga predati lokalnom ovlaštenom pogonu za recikliranje i odlaganje u skladu s odgovarajućim nacionalnim zakonima i propisima o recikliranju i zbrinjavanju električnog i elektroničkog otpada.



Uvjeti HDMI, HDMI High-Definition Multimedia Interface, kao i HDMI Logoare zaštitni znakovi ili registrirani znakovi HDMI Licensing Administrator, Inc.

MEGJEGYZÉS

Ez a készülék kizárólag otthoni használatra készült. A háztartási célokra szánt készülék ipari és / vagy kereskedelmi használata lerövidíti annak élettartamát, és negatív hatással van az eszköz teljesítményére.

FONTOS BIZTONSÁGI ELŐÍRÁSOK

1. A készülék beüzemelése előtt figyelmesen olvassa el a használati utasítást.
2. Az LCD képernyő tisztítása előtt győződjön meg arról, hogy a készülék áramtalanítva legyen. Soha ne használjon folyékony tisztítószer, mindig nedves puha ruhával törölje át a kijelzőt. Ha így nem sikerül megtisztítani, akkor speciális LCD képernyő tisztító folyadékkal tisztítsa meg.
3. Csak a gyártó által engedélyezett tartozékokat használja a termék megfelelő működésének érdekében.
4. A készülék áramtalanítása során soha ne a tápkábelt, hanem mindig a csatlakozódugót fogva húzza ki azt a fali csatlakozóból.
5. Ne helyezze a készüléket vizes környezetbe pl. fürdőkád, mosdó, mosogató vagy mosógép közelébe. Ne helyezze a készüléket nedves padlóra vagy úszómedence közelébe. Ügyeljen rá, hogy a kijelzőt ne érje erős ütés vagy nyomás.
6. A külső barázdák és nyílások biztosítják a készülék megfelelő szellőzését, garantálják a belső elemek megbízható működését és megakadályozzák a túlmelegedést. A szellőzőnyílások megfelelő működése érdekében ne helyezze a készüléket ágyra, kanapéra, szőnyegre vagy más hasonló felületre; hősugárzó vagy fűtőtest közelébe vagy fölé; beépítésnél kifejezetten ügyeljen arra, hogy a megfelelő szellőzést biztosítani tudja a készüléknek.
7. A készülék használata előtt győződjön meg arról, hogy a helyi elektromos hálózat megfelel-e a készülék adatlapján feltüntetett követelményeknek. Amennyiben ezzel kapcsolatos kérdése van, kérjük vegye fel a kapcsolatot a forgalmazóval vagy kérje szakember segítségét.
8. A biztonságos működés érdekében a készülék tápkábele földeléssel van ellátva, amelyet földelt aljzatba kell csatlakoztatni. Amennyiben Ön nem rendelkezik földelt fali aljzattal, kérjük forduljon villanyszerelőhöz az aljzat cseréjével kapcsolatban.
9. Az áramütés elkerülése érdekében a készülék javítását minden esetben képzett szakember végezze.
10. Az alábbi esetekben áramtalanítsa a készüléket és kérje szakember segítségét:
 - a. A tápkábel sérült vagy szakadt.
 - b. A készülék burkolata megsérült vagy levált.
 - c. A készülék nem működik megfelelően.
11. A készüléket hűvös, száraz és jól szellőző helyen használja.
12. A készüléket -10°C~60°C közötti hőmérsékleten tárolja. Ezen tartományon kívül eső hőmérsékleten a készülék károsodhat.

TERMÉKLEÍRÁS

A készülék egy központi modul által vezérelt, TFT-LED megvilágítású, több frekvenciatartományt támogató kijelzővel szerelt, nagy teljesítményű monitor. Kompakt és vékony megjelenésével, beépített tápegységével keskeny helyen is könnyedén elfér.

Tartozékok

Használat előtt ellenőrizze a csomagolásban lévő tartozékokat

- LCD monitor (á llvánnyal együtt)
- 1 db HDMI kábel, 1 db tápkábel, 1 db AC adapter
- 1 db használati útmutató, 1 db garanciajegy

Ha a fenti tartozékok bármelyike hiányzik, kérjük, lépjen kapcsolatba az eladóval.

Kérjük, őrizze meg a termék csomagolását arra az estre, ha a készüléket szállítani szeretné.

BEÜZEMELÉS

A készülék beüzemelése

- A készüléket egy könnyen hozzáférhető, váltóáramú fali csatlakozóról üzemeltesse.
- A biztonságos működtetés érdekében használjon fali konzolt.
- A sérülések elkerülése érdekében a készüléket stabil és vízszintes felületre kell helyezni, vagy szilárd falra kell rögzíteni.
- Fali konzol használata esetén kérje szakember segítségét. A helytelen rögzítés befolyásolja a készülék megfelelő működését.
- Ne tegye ki a készüléket vibrációnak és egyéb fizikai behatásoknak.
- Ne helyezze a készüléket közvetlenül légkondicionáló közelébe, mert a belső paneleken páralecsapódás keletkezhet, amely megrongálhatja a monitort.
- Ne helyezze a monitort elektromágneses környezetbe, mert az a készülék meghibásodását okozhatja.

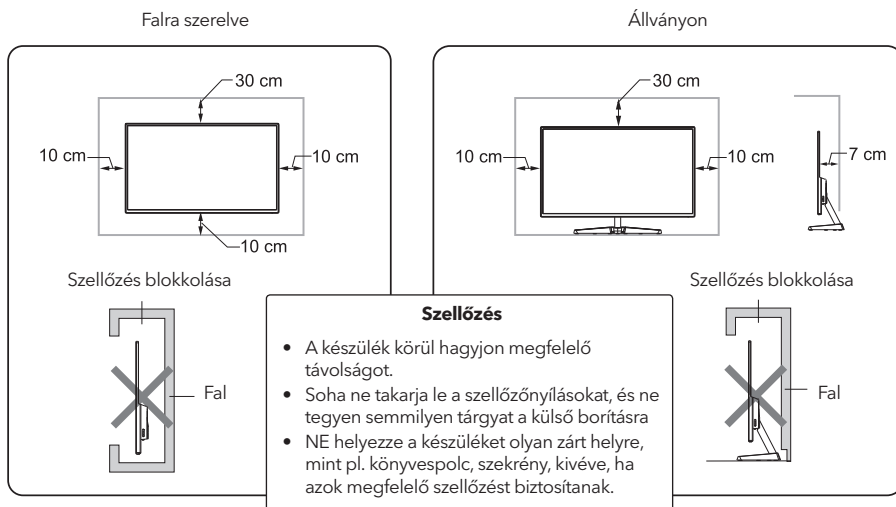

Csatlakoztatás PC-hez

Kösse össze a monitort a PC HDMI, vagy DisplayPort csatlakozójával a megfelelő kábel segítségével.

Hang kimenet

A készülék fejhallgató és külső hangszóró támogatással is rendelkezik.

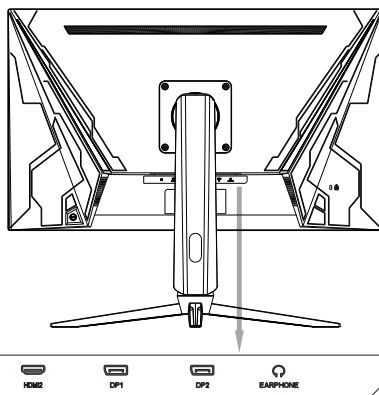

A KÉSZÜLÉK MŰKÖDÉSE

Az OSD vezérlőgombok az ábrán látható módon helyezkednek el. Ugyanazon terméksorozat modelljei csak a gomb helyzetében és a panel mintázatában különböznek egymástól. Kérjük, vegye figyelembe, hogy az Ön által vásárolt modell az ábrától eltérhet.

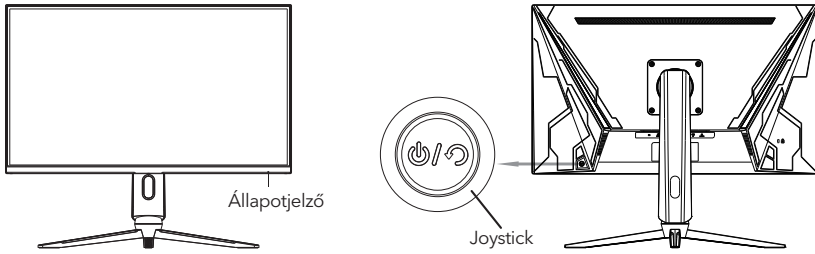

Állapotjelző

A készülék megfelelő működése esetén a jelzőfény kék színnel világít; energiatakarékos üzemmódban a jelzőfény piros színnel villog; amint a készülék jelet kap a pc-ről azonnal visszavált bekapcsolt állapotba; készenléti állapotban a jelzőfény kialszik. Ha a készüléket nem használja javasoljuk, hogy húzza ki a fali konnektorból.

A joystick használata

	Alapfunkciók	Menüben navigálás
Fel	Bemeneti forrás	Mozgatás felfelé/Érték beállítása
Le	Hangerőszabályzó	Mozgatás lefelé/Érték beállítása
Balra	Game plus gyorsgomb	Visszalépés az előző menübe
Jobbra	Preset kiválasztása	Belépés/Megerősítés
Megnyomva	Röviden nyomja meg a menü megjelenítéséhez 3 másodpercig tartsa nyomva a kijelző kikapcsolásához	Jóváhagyás / 3 mp-ig tartsa nyomva a kijelző kikapcsolásához

Biztonsági intézkedések

Abban az esetben, ha a bemeneti jel frekvenciája magasabb, mint amit a monitor meg tud jeleníteni, a vízszintes és függőleges szinkronizáció kikapcsol a készülék védelme érdekében. Ezt követően állítsa be a megfelelő értéket, hogy teljesértékűen tudja használni a monitort.

HIBAELHÁRÍTÁS

Probléma	Hibaelhárítás
A kijelző/állapot kijelző nem világít	Ellenőrizze, hogy a készülék és az aljzat jól csatlakozik-e az áramforráshoz, és hogy a készülék bekapcsolt állapotban van-e.
A kép elmosódott, túl nagy, túl kicsi, stb.	Lépjen be az "(Image Setting)" menübe és válassza "A kép automatikus beállítása (Auto Image Adjust)" opciót.
Túl sötét a kép	Lépjen be a "Fényerő és kontraszt (Brightness and Contrast)" menübe a fényerő és a kontraszt beállításához.
Túl meleg a kijelző	A megfelelő szellőzés érdekében hagyjon legalább 5 cm távolságot a kijelző körül.
Bekapcsoláskor sötét/világos foltok a kijelzőn	Ez normális jelenség. Ennek oka, hogy a háttérvilágítás egyenetlenül világít a bekapcsolás kezdeti szakaszában, amelyet a hőmérséklet-különbség okoz. A háttérvilágítás 20 perc múlva normalizálódik, a sötét/világos foltok korrigálódnak.
Eltorzult, vibráló, remegő kép	Ellenőrizze a beállításokat, válassza ki a megfelelő felbontást, és állítsa be a frissítési gyakoriságot.
Zajok kikapcsolás után	Ez normális jelenség, amely nem jelez problémát.

SPECIFIKÁCIÓK

Képernyő méret	27"
Optimális felbontás	1920×1080@165Hz
Bemeneti feszültség/áramerősség	DC 12V/4.5A
Product has been filed on China energy label website	Yes
Képfény szűrő	Támpgatott
Flicker-free (villódzás mentes háttérvilágítás)	Támogatott
Környezeti követelmények Légnyomás Működtetési hőmérséklet és páratartalom Tárolási hőmérséklet és páratartalom	86kpa~104kpa 0°C~40°C 20%~85% -10°C~60°C 10%~90%
Csomagolási méretek (Szé x Ma x Mé) és súly Készülék méretei (Szé x Ma x Mé) (a tartó talppal) Csomagolás méretei (Szé x Ma x Mé) Nettó súly Összsúly	616x524.5x290.3mm 800x535x185mm 5.35kg 7.95kg

Energiafogyasztási adatok

Mód	Energiafogyasztás
Normál mód	54W
Készenléti állapot	≤0.5W

Megjegyzések: A kézikönyvben szereplő műszaki adatok és a megadott paraméterek előzetes értesítés nélkül változhatnak. A kézikönyvben található információk és a gyakorlati használat között kisebb mértékű eltérést tapasztalhat.

A TARTÓÁLLVÁNY FELHELYEZÉSE

A felszerelés lépései:

1. Távolítsa el a hungarocell hatúról
2. Igazítsa a tartó furatát a hátlap VESA furatához, és rögzítse 4 db M4*16 csavarral (4 a zacskóban)
3. Illeszze a tartórudat a talpba
4. Rögzítse 3 db M4*16 csavarral (3 a zacskóban)

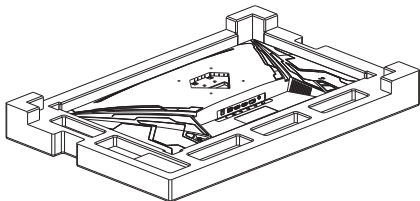

1. Lépés

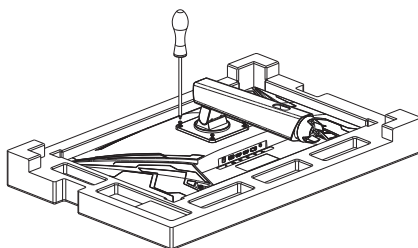

2. Lépés

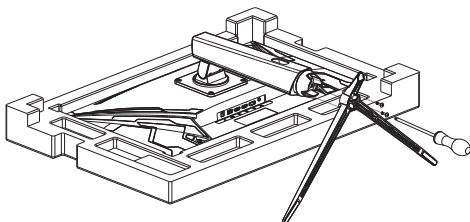

3. Lépés

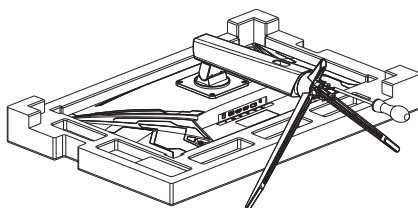

4. Lépés

Megjegyzés: A kézikönyvben szereplő képek csak illusztrációk, az Ön készüléke ezektől eltérő lehet.

A termékben felhasznált mérgező- és károsanyag, vagy elem neve és tartalma

Alkatrész	Mérgező- és károsanyag, vagy kémiai elem					
	Pb	Hg	Cd	Cr6 ⁺	PBB	PBDE
Kijelző	×	○	○	○	○	○
Műanyag borítás	○	○	○	○	○	○
Áramkörök*	×	○	○	○	○	○
Tápegység és tápkábel	×	○	○	○	○	○
Fém alkatrészek	○	○	○	○	○	○
Csomagolóanyag**	○	○	○	○	○	○
Hangszóró (opc.)	○	○	○	○	○	○
Kiegészítők***	○	○	○	○	○	○

A fenti táblázat a SJ/T11364 szabvány szerint készült.

*: Az alaplap PCB modulokat tartalmaz;

** : Csomagolóanyagok úgy, mint elsődleges, EPS, stb.;

***: Egyéb kiegészítők, mint pl. használati útmutató, stb.;

○: Az alkatrészek mérgező- és károsanyagainak tartalma az összes anyagban a GB/T26572-2011 által előírt határérték alatt van.

×: Az alkatrész legalább egy anyagának mérgező- és károsanyag tartalma meghaladja a GB/ T26572-2011 szabványban előírt határértéket.

A táblázat a készülék alkatrészeiben található káros anyagokat tartalmazza. Az adatok a beszállítóktól származik, melyeket ellenőriztünk és hitelesítettünk. A szereléshez szükséges káros anyagok jelenleg nem helyettesíthetők semmivel, de mindig törekszünk a fejlődésre és a legújabb technológiákat alkalmazzuk.

A termék várható élettartama 10 év.

A jobb oldali szimbólum ezt az időtartamot jelzi a készülékeken.



A termék megjelölt élettartama csak abban az esetben érvényes, ha a használati útmutatóban meghatározott normál környezeti körülmények között használják.

A nem használt készüléket a helyi törvényeknek és előírásoknak megfelelően, a háztartási hulladéktól elkülönítve kell a hulladékba helyezni. Ha a termék eléri élettartama végét, vigye a helyi hatóságok által kijelölt gyűjtőpontra. A készülék elkülönített módon történő gyűjtése és újrahasznosítása segít megővni a természeti erőforrásokat, és biztosítja, hogy az újrahasznosítás az emberi egészség és a környezet védelmével összhangban történjen. A termék újrahasznosítása érdekében további információért forduljon az illetékesekhez, a helyi hulladékgyűjtő szolgáltatóhoz vagy ahhoz az üzlethez, ahol a terméket megvásárolta.



A HDMI, HDMI High-Definition Multimedia Interface, a HDMI logók a HDMI Licensing Administrator, Inc. bejegyzett védjegyei.

ЗАБЕЛЕШКА

Овој уред е наменет само за домашна употреба. Професионалното и / или комерцијалното користење на уреди наменети за употреба во домаќинството го скратува работниот век и негативно влијае на карактеристиките на уредот.

ВАЖНИ МЕРКИ НА ПРЕТПАЗЛИВОСТ

1. Прочитајте ги сите упатства внимателно пред да го користите овој производ.
2. **ЗАДОЛЖИТЕЛНО ИСКЛУЧЕТЕО ГО** кабелот за напојување при чистење на ЛЦД-екранот. Никогаш не користете течен детергент или детергент со пумпа за чистење, туку избришете го екранот со влажна мекa крпа. Ако сè уште не е чист, користете специјален детергент дизајниран за чистење на ЛЦД-екранот.
3. НЕ користете додатоци кои не се одобрени од производителот, во спротивно може да претставува опасност.
4. Кога го исклучувате кабелот за напојување на екранот или адаптерот за напојување, не заборавате секогаш да го држите приклучокот наместо да го повлекувате кабелот за да го исклучите кабелот за напојување.
5. Држете го екранот подалеку од извори на вода како што се кади, мијалници, судопери или машини за перење. НЕ ставајте го екранот на влажен под или близу базен и не притискајте на површината на ЛЦД-екранот со прстите или тврди предмети.
6. Жлебовите и отворите на задниот и долниот дел на куќиштето служат за вентилација, а исто така служат како гаранција за сигурноста на елементите и спречуваат нивно прегревање. За да спречите блокирање на отворите, НЕ ставајте го екранот на кревет, софа, килим или друга слична површина; НЕ ставајте го екранот близу или на радијатор или на друго грејно тело; НЕ ставајте го екранот во вграден уред освен ако не е опремен со соодветна опрема за вентилација.
7. За овој екран може да се користи само изворот на енергија означен на табличката со ознаки. Ако имате прашања во врска со видот на изворот на енергија што го користите, контактирајте го вашиот малопродажен дисплеј или локалниот дистрибутер на електрична енергија.
8. Од безбедносни причини, дисплејот или адаптерот за напојување се опремени со кабел за напојување со приклучок со три чепа. Третиот чеп на овој приклучок е за заземјување и се применува само на штекер кој е правилно заземјен. Ако не е достапен приклучок погоден за овој приклучок, консултирајте се со електричар за да го замени приклучокот.
9. Бидејќи висок напон е присутен или има други ризици кога куќиштето ќе се отвори или отстрани, НИКОГАШ не санирајте го екранот, туку побарајте помош од квалификуван персонал за одржување.
10. Во еден од случаите наведени подолу, исклучете го дисплејот или адаптерот за напојување и побарајте помош од квалификуван персонал за одржување:
 - а. кабелот или приклучокот за струја се оштетени или се во лоша состојба.
 - б. Екранот паѓа од постолето или куќиштето е оштетено.
 - в. Екранот очигледно има одредени аномалии.
11. Чувајте го екранот на ладно, суво и добро проветрено место.
12. Чувајте го екранот во температурен опсег од -10°C ~ 60°C . Ако се чува надвор од овој температурен опсег, екранот може трајно да се оштети.

ОПИС НА ПРОИЗВОДОТ

Како паметен дисплеј со високи перформанси со можност за откривање на повеќе фреквенции, тој е екран со активна матрица на TFT-LED диоди со позадинско осветлување засновани на технологија на течни кристали. Со него се управува користејќи дигитална технологија MCU. Тој е компактен и тенок и има вградено напојување, па затоа е погоден за мали работни простори.

Спецификација на стоки

Пред инсталацијата, проверете дали следниве ставки се вклучени во пакетот:

- Еден ЛЦД-екран (вклучително и постолњ)
- Еден HDMI кабел, еден кабел за напојување, еден адаптер за наизменична струја
- Едно упатство за употреба, еден гарантен лист.

Ако недостасува некоја од горенаведените ставки, контактирајте го вашиот продавач.

Внимание: Додатоците зависат од реалната конфигурација. Материјалот за пакување треба да се зачува за понатамошен транспорт на производот во иднина.

ИНСТАЛАЦИЈА И ПОВРЗУВАЊЕ

Инсталација на екранот

- Овој уред треба да биде поставен во близина на лесно достапен приклучок за наизменична струја.
- За безбедност, предлагаме да користите соодветна сиден носач или постолње.
- За да спречите повреди, овој уред се поставува на стабилна, рамна површина или се фиксира на цврст сид.
- Повикајте стручно лице да направи монтажа на уредот на сидот. Неправилната инсталација може да доведе до нестабилност на овој уред.
- НЕ го ставајте уредот таму каде што се присутни механичките вибрации.
- НЕ го ставајте уредот на места каде што може да се приближат инсекти.
- НЕ ставајте ја оваа единица директно пред климатизерот, инаку внатрешниот панел може да биде наросен, што може да резултира со дефект.
- НЕ ставајте го овој уред на место каде што има силно електромагнетно поле, во спротивно електромагнетниот бран може да предизвика дефекти и оштетување.

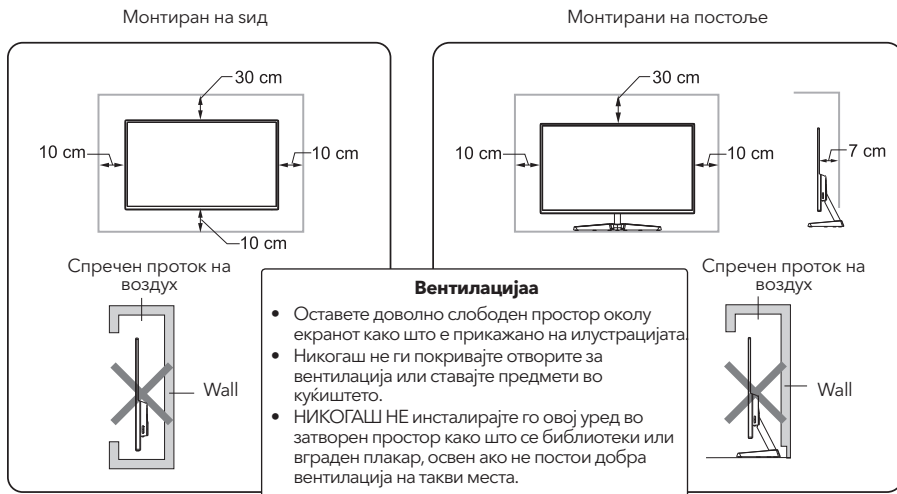

Поврзување на сигналната линија

Поврзете ја сигналната линија со излезниот интерфејс за сигналот HDMI / DP на компјутерот и потоа поврзете го другиот крај на сигналната линија со соодветниот приклучок за влез на сигналот на екранот.

Аудио излез

Овој уред поддржува аудио излез за слушалки и надворешни звучници.

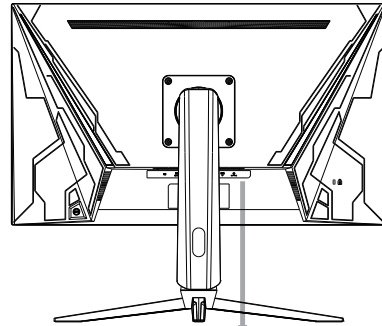

ОПЕРАЦИЈА НА ЕКРАНОТ

Копчињата на екранот (OSD) се прикажуваат како слика. Моделите на производи од истата серија се разликуваат само во положбата на копчето и моделот на плочата - видете го практичниот модел.

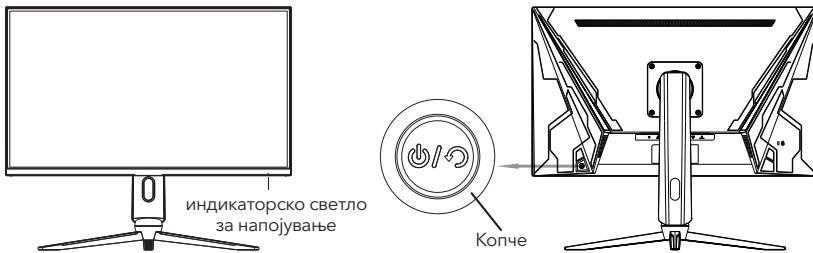

Индикаторско светло за напојување

Кога екранот работи нормално, индикаторското светло светнува сино. Кога екранот е во режим на заштеда на енергија, индикаторското светло станува црвено и трепка. Кога сигналите повторно се испраќаат во режим на заштеда на енергија, уредот се враќа во нормална работа. Кога машината е во режим на подготвеност, индикаторското светло не се пали. Бидејќи дисплејот сè уште се напојува во режим на подготвеност, од безбедносни причини, кабелот за напојување треба да се исклучи кога дисплејот не се користи.

Вовед во функции на кружни копчиња

	Почетна состојба	Внесување на функционалното мени
Кружно копче - притиснете нагоре	Избор за изворот на сигнал	Движете се нагоре / Прилагодете ги вредностите
Кружно копче - притиснете надолу	Кратенка за јачина на звук	Движете се надолу / Прилагодете ги вредностите
Кружно копче - притиснете налево	Кратенка за опција Game plus	Вратете се на претходното мени
Кружно копче - притиснете надесно	Кратенка за претходно поставени вредности	Внесете / Потврдете
Притискање на центарот на кружното копче	Притиснете на кратки интервали за да пристапите до менито за почеток / менито на екранот. За да го исклучите уредот, притиснете го копчето и задржете 3 сек.	Потврдете / Притиснете го и држете го копчето 3 сек. за да го исклучите уредот.

Безбедносна заштита

Кога компјутерските видео сигнали го надминуваат опсегот на фреквенција на екранот, хоризонталните сигнали за синхронизација и полето за синхронизација ќе бидат исклучени за да се заштити екранот. Потоа мора да ја поставите излезната фреквенција на компјутерот на прифатлив опсег за нормално функционирање на екранот.

РЕШАВАЊЕ НА ОСНОВНИ ПРОБЛЕМИ

Појава	Решение на проблемот
Светилката не работи / индикаторот за напојување е исклучен	Проверете дали дисплејот и излезот се безбедно поврзани со напојувањето и дали дисплејот е во режим на исклучување.
Сликата е матна, преголема, премала, итн.	Внесете го менито „Image Setting“ и изберете „Auto Image Adjust“ за автоматско прилагодување на екранот.
Сликата е претемна	Внесете го менито „Осветленост и контраст“ за да ја прилагодите осветленоста и контрастот на екранот.
Екранот се прегрева	Оставете растојание од најмалку 5 см за вентилација околу екранот и не ставајте никакви предмети на екранот.
При вклучување се појавуваат темно/светли точки	Ова е нормална појава. Ова се должи на фактот дека задното осветлување се осветлува нерамномерно во почетната фаза на вклучување поради разликата во температурата. Задното осветлување може да започне да свети нормално по 20 минути, а потоа ќе се поправат темните / светли точки.
Сликата е искривена, трепка, тресе	Проверете ги поставките на вашиот компјутер, изберете ја точната резолуција и ресетирајте ја брзината на освежување.
Се слуша необичен звук при гасење	Ова е нормална појава што се јавува поради електростатско празнење на екранот за време на процесот на исклучување.

ТЕХНИЧКИ СПЕЦИФИКАЦИИ НА ПРОИЗВОДОТ

Димензии на плочата	27"
Оптимална работна резолуција	1920×1080@165Hz
Влезна моќност	DC 12V/4.5A
Производот е регистриран на веб-страницата China Energy Label за добивање на енергетска ознака во Кина	Да
Филтрирање на сина светлина	Поддржува
Без треперење	Поддржува
Барања поврзани со работната средина Атмосферски притисок Работна температура и влажност Температура и влажност на складирање	86kpa~104kpa 0°C~40°C 20%~85% -10°C~60°C 10%~90%
Димензии на пакувањето (L x W xH) и тежина Димензии на неотпакуван производ (L x W x H) (со држач) Димензии на пакувањето (L x W x H) Нето маса Бруто тежина	616x524.5x290.3mm 800x535x185mm 5.35kg 7.95kg

Систем за управување со електрична енергија

Режим	Потрошувачка на струја
Нормално работење	54W
Режим на подготвеност	≤0.5W

Забелешка: Сите технички спецификации наведени во овој прирачник и на надворешното пакување може да се променат без претходна најава. Во случај да има мала разлика помеѓу ова упатство и практично ракување, следете го практичното ракување.

ИНСТРУКЦИИ ЗА ПОСТАВУВАЊЕ НА ПОСТОЉЕТО

Чекори за поставување на постоњето:

1. Отстранете го стиропорот од задниот дел;
2. Порамнете ги дупките за потпорните завртки со дупките VESA од задната страна, и зашрафете со 4 завртки M4x16 (4 во вреќата);
3. Вметнете го држачот во потпората;
4. Зашрафете со 3 завртки M4x16 (3 во вреќата).

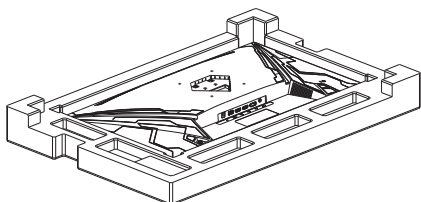

Step 1

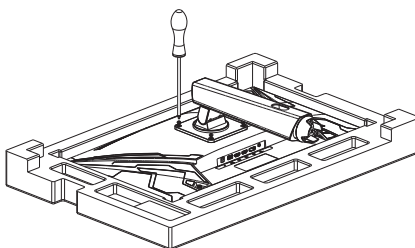

Step 2

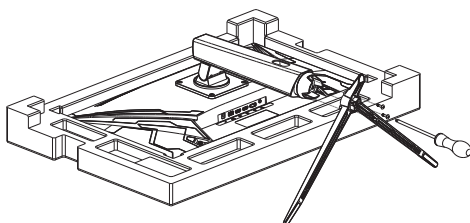

Step 3

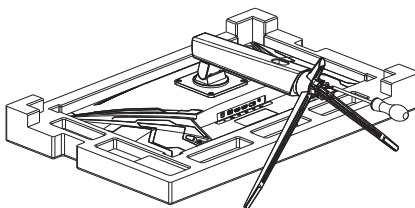

Step 4

Забелешка: Одредени содржини дадени во ова упатство може да се разликуваат малку од готовиот производ, па затоа треба да го видите готовиот производ.

Име и содржина на токсични и штетни материи или елементите содржани во овој производ

Име на компонентата	Токсични и штетни материи и елементи					
	Pb	Hg	Cd	Cr6 ⁺	PBB	PBDE
Екран	×	○	○	○	○	○
Пластично куќиште	○	○	○	○	○	○
Модул за печатена плоча *	×	○	○	○	○	○
Кабел за напојување и кабел за поврзување	×	○	○	○	○	○
Метални делови	○	○	○	○	○	○
Материјал за пакување *	○	○	○	○	○	○
Звучник (опционално)	○	○	○	○	○	○
Додатна опрема*	○	○	○	○	○	○

Оваа табела е изработена во согласност со SJ / T11364.

*: Модулот за ПХБ вклучува ПХБ и електронски компоненти; Материјалите за пакување вклучуваат кутија за пакување, EPS и така натаму;

Другите додатоци ги вклучуваат овие упатства и така натаму;

○: Наведете дека содржината на токсични и штетни материи во сите хомогени материјали од овој дел е под граничната вредност пропишана со стандардниот GB / T26572-2011.

×

Оваа табела покажува дека овој уред содржи штетни материи. Податоците ги доставуваат добавувачите на материјали според видот на материјалот и ние ги потврдуваме. Штетната супстанција содржана во некои материјали е незаменлива со оглед на постојната технологија и ние секогаш се обидуваме да ја подобриме.

Животниот век на овој производ за време на кој нема штетни влијанија врз животната средина е 10 години. Погледнете ја сликата десно за ограничена употреба на штетната материја



Горенаведениот рок на траење на овој производ е валиден само ако овој производ се користи во нормални услови на употреба, како што е дефинирано во упатството за употреба.

Информативни упатства за уредба за контрола на рециклирање и отстранување на отпад од електрични и електронски производи

Со цел подобро да се зачува и заштити планетата Земја, кога овој производ веќе не е потребен или истекува, тој треба да се достави до локален овластен објект за рециклирање и отстранување во согласност со релевантните национални закони и прописи за рециклирање и отстранување на отпад од електрична енергија отпад и електронски производи.



Услови на HDMI, мултимедијален интерфејс со висока дефиниција на HDMI и трговски марки на логото на HDMI или регистрирани трговски марки
Администратор за лиценцирање на HDMI, Inc.

NOTĂ

Acest dispozitiv este destinat exclusiv uzului casnic. Utilizarea profesională și/sau comercială a unui dispozitiv destinat uzului casnic îi scurtează durata de viață și are un efect negativ asupra performanțelor dispozitivului.

INSTRUCȚIUNI DE SIGURANȚĂ IMPORTANTE

1. Vă rugăm să citiți cu atenție toate instrucțiunile înainte de a utiliza acest produs.
2. ASIGURAȚI-VA că deconectați cablul de alimentare atunci când curățați ecranul LCD. Nu-l curățați niciodată cu detergent lichid sau detergent de pulverizare, ci ștergeți-l cu o cârpă moale umedă. Dacă tot nu este curat, vă rugăm să folosiți detergent special pentru LCD.
3. NU folosiți accesorii neautorizate de producător, altfel ar putea cauza pericole.
4. Când deconectați cablul de alimentare al ecranului sau al adaptorului de alimentare, amintiți-vă întotdeauna să țineți de ștecher în loc să trageți firul, pentru a scoate cablul de alimentare.
5. Păstrați ecranul departe de sursele de apă, cum ar fi cada de baie, chiuveta sau mașina de spălat. NU așezați ecranul pe podeaua umedă sau lângă o piscină și nu apăsați ecranul LCD cu degetele sau obiecte dure.
6. Canelurile și orificiile din spatele și de pe partea inferioară a carcasei sunt destinate ventilării și, de asemenea, pentru a garanta fiabilitatea elementelor și pentru a preveni supraîncălzirea acestora; pentru a preveni blocarea orificiilor de ventilare. NU așezați ecranul pe pat, canapea, covor sau alte suprafețe similare. NU așezați ecranul lângă sau pe radiator sau încălzitor. NU așezați ecranul în dispozitive încorporate, cu excepția cazului în care sunt prevăzute cu echipament de ventilație adecvat.
7. Numai tipul de sursă de alimentare indicat pe plăcuța de identificare este valabil pentru acest ecran. Dacă aveți întrebări cu privire la tipul sursei de alimentare pe care o utilizați, vă rugăm să consultați distribuitorul sau administrația locală a sursei de alimentare.
8. Pentru siguranță, ecranul sau adaptorul de alimentare sunt echipate cu cablu de alimentare cu mufă cu trei pini. Acest tip de mufă este pentru împănțare și se folosește numai la priza care este corect împănțată. În cazul în care priza dvs. nu este împănțată, vă rugăm să contactați electricianul pentru a înlocui priza.
9. Întrucât există tensiune ridicată sau alte riscuri atunci când carcasa este deschisă sau mutată, vă rugăm să NU reparați singur ecranul, ci să solicitați personal de întreținere calificat.
10. Într-unul dintre următoarele cazuri, vă rugăm să deconectați ecranul sau adaptorul de alimentare și să solicitați asistență personalului de întreținere calificat:
 - a) Cablul de alimentare sau priza sunt deteriorate sau uzate.
 - b) Ecranul cade sau carcasa este deteriorată.
 - c) Afișajul este evident anormal.
11. Vă rugăm să amplasați ecranul într-un loc răcoros, uscat și bine ventilat.
12. Păstrați ecranul la o temperatură de -10°C ~ 60°C, în caz contrar ecranul poate fi deteriorat permanent.

DESCRIEREA PRODUSULUI

Fiind un ecran inteligent cu scanare multi-frecvență, prezintă un ecran cu iluminare de fundal TFT-LED cu matrice activă și este controlat cu tehnologia digitală MCU. Cu aspect compact și subțire și sursă de alimentare încorporată, este potrivit pentru spații de lucru înguste.

Lista de ambalare

Vă rugăm să verificați următoarele articole din ambalaj înainte de instalare:

- Ecran LCD (inclusiv baza)
- Cablu HDMI, cablu de alimentare, adaptor de curent alternativ
- Manual de utilizare, certificat de garanție

Dacă unul dintre articolele de mai sus lipsește, vă rugăm să contactați distribuitorul.

Atenție: Accesoriile vor fi supuse configurației reale. Vă rugăm să păstrați toate ambalajele pentru transportul ulterior al produsului.

INSTALARE ȘI CONECTARE

Instalarea ecranului

- Acest ecran trebuie instalat lângă o priză de curent alternativ, ușor conectabilă.
- Din motive de siguranță, vă sugerăm să utilizați suportul sau baza montată pe perete.
- Pentru a preveni vătămarea corporală, ecranul trebuie așezat pe o suprafață stabilă și plană sau fixat pe perete.
- Pentru montarea pe perete, vă rugăm să solicitați un profesionist să facă acest lucru. Instalarea necorespunzătoare poate cauza instabilitatea ecranului.
- NU așezați ecranul în locuri cu vibrații mecanice.
- NU așezați ecranul în locuri cu insecte.
- NU instalați ecranul sub raza de acțiune a aparatului de aer condiționat, altfel panoul interior al acestuia se poate înfunda și poate cauza defecțiuni.
- NU așezați ecranul în locuri cu câmp electromagnetic puternic, altfel ar putea fi afectat și deteriorat de unda electromagnetică.

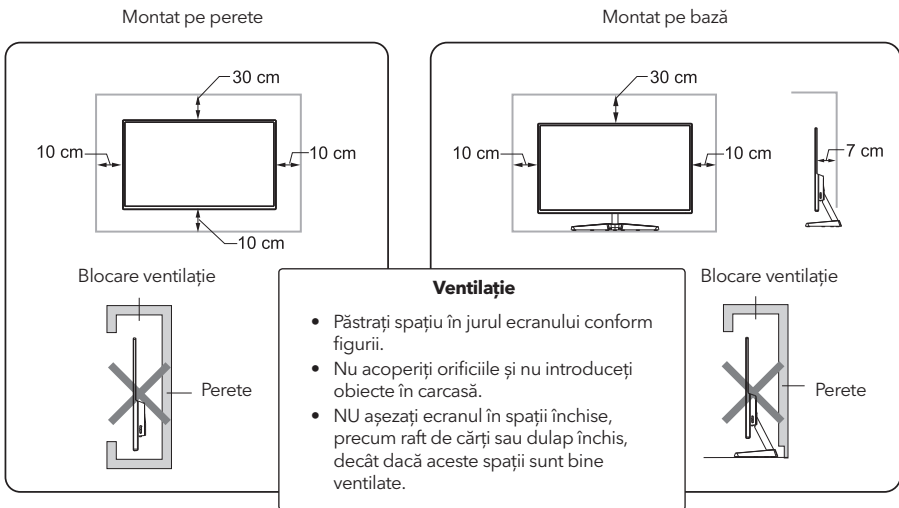

Conectarea liniei de semnal

Conectați linia de semnal la semnalul de interfețe de ieșire a semnalelor HDMI / DP ale computerului, apoi conectați celălalt capăt al liniei de semnal la portul de intrare a semnalului corespunzător al ecranului.

Ieșire audio

Acest ecran acceptă ieșire audio pentru căști și difuzoare externe.

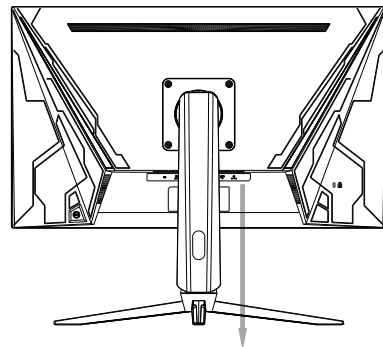

UTILIZAREA ECRANULUI

Butoanele de control OSD sunt prezentate în figura de mai jos. Modelele din aceeași serie de produse sunt diferite doar în ceea ce privește poziția butonului și modelul panoului, vă rugăm să consultați modelul practic.

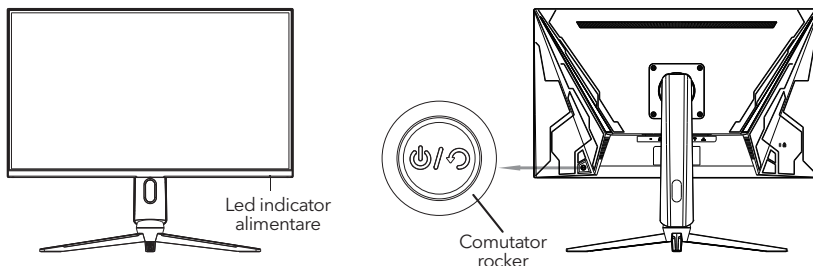

Led indicator alimentare

Când ecranul funcționează normal, indicatorul luminos albastru este aprins; când se află în starea de economisire a energiei, indicatorul luminos clipește cu culoare roșie; când semnalele sunt trimise din nou în starea de economisire a energiei, ecranul va reveni la funcționarea normală; când ecranul este în starea de așteptare, indicatorul luminos este stins. Deoarece ecranul este încă alimentat în starea de așteptare, din motive de siguranță, cablul de alimentare ar trebui să fie deconectat atunci când ecranul nu este utilizat.

Prezentarea funcțiilor rocker

	Starea inițială	Accesare meniu funcții
Rocker în sus	Intrare sursă semnal	Mișcați în sus/Ajustați valoarea
Rocker în jos	Tasta de comandă rapidă pentru reglarea volumului	Mișcați în jos/Ajustați valoarea
Rocker la stânga	Tasta de comandă rapidă Game plus	Reveniți la meniul anterior
Rocker la dreapta	Tasta de comandă rapidă presetată	Accesați/Confirmați
Apăsați Rocker	Apăsați scurt pentru a porni / afișa meniul, țineți apăsat timp de 3 secunde pentru a porni aparatul	Confirmați/Apăsați și țineți apăsat 3 secunde pentru a opri aparatul

Protecție de siguranță

Când semnalele video ale computerului depășesc intervalul de frecvență al ecranului, semnalele de sincronizare orizontală și de câmp vor fi închise pentru a proteja ecranul. Apoi, trebuie să setați frecvența de ieșire a computerului la un interval acceptabil, astfel încât ecranul să funcționeze normal.

PROBLEME FRECVENTE

Fenomen	Depanare
Indicatorul luminos stins/ indicatorul de alimentare este stins	Verificați dacă priza și ecranul sunt conectate și dacă ecranul este în modul de oprire.
Imagine estompată, prea mare, prea mică etc.	Intrați în meniul "Image Setting" și selectați "Auto Image Adjust" pentru a ajusta automat ecranul.
Imagine peste fundalul negru	Intrați în meniul "Brightness and Contrast" pentru a ajusta luminozitatea și contrastul ecranului.
Ecranul este supraîncălzit	Lăsați cel puțin 5 cm pentru ventilație în jurul ecranului și nu așezați obiecte pe ecran.
Pete întunecate/luminoase la pornire	Este un fenomen normal cauzat de faptul că lumina de fundal luminează inegal la începutul alimentării din cauza diferenței de temperatură. Lumina de fundal poate ilumina normal după 20 minute, iar apoi petele întunecate/luminoase vor fi corectate.
Imagine distorsionată, mișcată, tremurată	Verificați , selectați rezoluția corectă și reajustați frecvența de reîncărcare.
Oprirea zgomotului	Este un fenomen natural cauzat de descărcarea ecranului în procesul de oprire.

SPECIFICAȚIILE TEHNICE ALE PRODUSULUI

Dimensiunea panoului	27"
Rezoluția de funcționare optimă	1920x1080@165Hz
Alimentare	DC 12V/4.5A
Produsul a fost introdus pe site-ul Chinei de etichetare energetică.	Da
Filtrare lumină albastră	Support
Fără pâlpăire	Support
Cerințe pentru mediul de lucru Presiune barometrică Temperatură de funcționare și umiditate Temperatură de depozitare și umiditate	86kpa~104kpa 0°C~40°C 20%~85% -10°C~60°C 10%~90%
Dimensiune (L x W x T) și greutate ambalaj Dimensiune fără ambalaj (L x W x T) (cu bază) Dimensiune ambalaj (L x W x T) Greutate netă Greutate brută	616x524.5x290.3mm 800x535x185mm 5.35kg 7.95kg

Sistem de management al sursei de alimentare

Mod	Consum electricitate
Funcționare normală	54W
Standby	≤0.5W

Observații: Toate specificațiile tehnice din acest manual și pachetele externe pot fi modificate fără o notificare prealabilă. În cazul în care există o diferență subtilă între acest manual și funcționarea practică, vă rugăm să urmați funcționarea practică.

INSTRUCȚIUNI DE INSTALARE A BAZEI

Etape de instalare a bazei:

1. Îndepărtați poliuretanul din spate;
2. Aliniați orificiul suportului cu orificiul VESA al capacului din spate și blocați cu 4 șuruburi M4*16 (4 într-o pungă);
3. Introduceți baza în support;
4. Blocați cu 3 șuruburi M4*16 (3 într-o pungă).

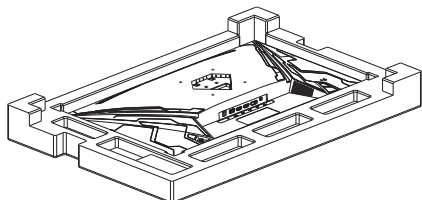

Pasul 1

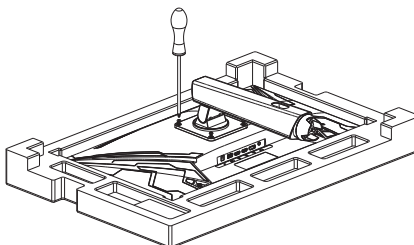

Pasul 2

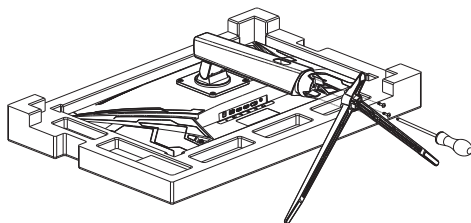

Pasul 3

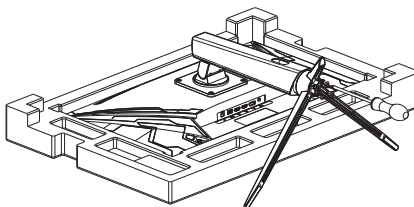

Pasul 4

Notă: O parte din conținutul acestui manual poate diferi ușor de produsul final, iar acesta va fi luat în considerare.

Denumirea și conținutul substanței sau elementelor toxice și nocive conținute de acest produs

Denumirea componentelor	Substanța sau elementele toxice sau dăunătoare					
	Pb	Hg	Cd	Cr6+	PBB	PBDE
Ecran	×	○	○	○	○	○
Carcasă plastic	○	○	○	○	○	○
Modul panou circuit*	×	○	○	○	○	○
Cablu de alimentare și linie de conectare	×	○	○	○	○	○
Piese metal	○	○	○	○	○	○
Ambalaje*	○	○	○	○	○	○
Difuzor (opțional)	○	○	○	○	○	○
Accesorii*	○	○	○	○	○	○

Acest tabel este elaborat conform SJ/T11364.

*: Modulul plăcii de circuite include PCB și elemente electronice constitutive;

Materialele de ambalare includ carcasa de ambalare, EPS etc.;

Alte accesorii includ manualul etc.;

○: Indică că conținutul de substanțe toxice și dăunătoare din toate materialele omogene din această parte este sub limita prevăzută în GB/T26572-2011.

×: Indică că conținutul de substanță toxică și dăunătoare din cel puțin un material omogen din această parte depășește limita stipulată în GB/T26572-2011.

Acest tabel indică faptul că această mașină conține substanțe nocive. Datele sunt furnizate de furnizorii de materiale în funcție de tipul de material și sunt verificate de noi. Substanța dăunătoare conținută în unele materiale este de neînlocuit cu tehnologia actuală și ne străduim întotdeauna să îmbunătățim procesul.

Durata de viață ecologică a acestui produs este de 10 ani. Vedeți figura potrivită pentru simbolul utilizării limitate a substanței dăunătoare.



Durata de viață a acestui produs este valabilă numai atunci când este utilizat în condiții normale de service specificate în manualul de utilizare.

Instrucțiuni informative de reglementare privind controlul reciclării și eliminării deșeurilor de produse electrice și electronice

Pentru a îngriji și a proteja mai bine pământul, atunci când acest produs nu mai este necesar sau durata de viață a acestuia este terminată, vă rugăm să îl livrați la o fabrică locală cu reciclare certificată statistic și calificare de eliminare în conformitate cu legile și reglementările naționale relevante privind reciclarea și eliminarea a deșeurilor de produse electrice și electronice.



Termenii HDMI, HDMI High-Definition Multimedia Interface, și mărcile înregistrate HDMI Logoare sau ale HDMI Licensing Administrator, Inc.

ПРИМЕЧАНИЕ

This device is intended for household use exclusively. Professional and/or commercial use of a device intended for household purposes shortens its working life and has a negative effect on the device's performance characteristics.

ВАЖНЫЕ МЕРЫ ПРЕДОСТОРОЖНОСТИ

1. Перед использованием данного товара внимательно прочтите инструкцию целиком.
2. **ВСЕГДА ОТКЛЮЧАЙТЕ** прибор из сети перед очисткой ЖК-монитора. Не используйте для очистки жидкое моющее средство или средство с распылителем. Протирайте монитор мягкой влажной салфеткой. Если вам не удалось очистить монитор полностью, используйте специальное моющее средство, предназначенное для очистки ЖК-монитора.
3. **НЕ ДОПУСКАЕТСЯ** использовать дополнительное оборудование, не одобренное производителем, так как оно может представлять опасность.
4. При извлечении кабеля питания из прибора или розетки помните о том, что следует тянуть за корпус штепселя, а не за кабель.
5. Не размещайте монитор вблизи источников воды, например, ванн, умывальников, раковин или стиральных машин. **НЕ СТАВЬТЕ** монитор на влажный пол и не размещайте возле бассейна. Не надавливайте на поверхность ЖК-монитора пальцами или твердыми предметами.
6. Углубления и отверстия на задней и нижней поверхности корпуса служат для вентиляции, а также для обеспечения надежности элементов и предотвращения их перегрева. Для предотвращения блокировки вентиляционных отверстий **НЕ СТАВЬТЕ** монитор на кровать, диван, ковер или прочие подобные поверхности; **НЕ СТАВЬТЕ** монитор вблизи радиатора, на радиатор или другой отопительный прибор; **НЕ ПОМЕЩАЙТЕ** монитор во встроенные устройства, не оснащенные вентиляционным оборудованием.
7. Для данного монитора может использоваться только источник питания, указанный на панели с характеристиками прибора. При возникновении вопросов, связанных с видом используемого вами источника питания, обратитесь к продавцу монитора или местному дистрибьютору электроэнергии.
8. В целях безопасности монитор или адаптер питания оснащены кабелем питания с трехконтактным штепселем. Третий контакт штепселя служит для заземления и может использоваться только с розетками, заземленными надлежащим образом. Если розетка, подходящая для такого штепселя, недоступна, обратитесь к электрику для замены розетки.
9. Так как при открытии и снятии корпуса возникает опасность поражения током высокого напряжения и другие риски, **НЕ ПЫТАЙТЕСЬ РЕМОНТИРОВАТЬ** монитор самостоятельно. Обратитесь к квалифицированному персоналу уполномоченной сервисной компании.
10. В случае возникновения ситуаций, описанных ниже, выключите монитор или отключите адаптер питания и обратитесь к квалифицированному персоналу уполномоченной сервисной компании:
 - a. Кабель питания или штепсель повреждены или в ненадлежащем состоянии.
 - b. Монитор упал с подставки или имеет повреждения на корпусе.
 - c. На мониторе определенно имеются аномалии.
11. Монитор должен находиться в прохладном, сухом и хорошо проветриваемом месте.
12. Хранить монитор можно при температуре от -10 °C до +60 °C. Превышение температурного диапазона может привести к необратимым повреждениям монитора.

ОПИСАНИЕ ТОВАРА

В качестве высокопроизводительного интеллектуального монитора с возможностью определения различных частот используется TFT-LED дисплей с активной матрицей, управляемый цифровой технологией MCU. Монитор компактный и тонкий, со встроенным блоком питания, поэтому подходит и для небольших рабочих помещений.

Характеристики товара

Перед установкой проверьте комплектность товара в упаковке:

- ЖК-монитор (с подставкой)
- Кабель HDMI, кабель питания, адаптер переменного тока
- Руководство по эксплуатации для пользователей ЖК-мониторов, гарантийный талон

При неполном комплекте перечисленных составляющих обратитесь к продавцу.

Внимание: Дополнительное оборудование зависит от фактической конфигурации. Сохраните упаковочные материалы для возможной перевозки товара в будущем.

УСТАНОВКА И ПОДКЛЮЧЕНИЕ

Установка монитора

- Прибор следует разместить вблизи розетки переменного тока, к которой имеется доступ.
- В целях безопасности мы рекомендуем вам использовать соответствующий настенный кронштейн или подставку.
- Для предотвращения падения установите прибор на стабильную и ровную поверхность или закрепите на прочной стене.
- Для монтажа прибора на стену пригласите специалиста. Неправильная установка может стать причиной нестабильного положения прибора.
- НЕ устанавливайте прибор в местах, в которых имеются механические колебания.
- НЕ устанавливайте прибор в местах, в которых возможно появление насекомых.
- НЕ размещайте прибор напротив кондиционера во избежание попадания воздушного потока на внутреннюю панель прибора, так как это может привести к поломке.
- НЕ размещайте прибор в местах воздействия мощного электромагнитного поля, так как электромагнитные волны могут вызвать помехи в работе прибора и повредить его.

Размещение на стене

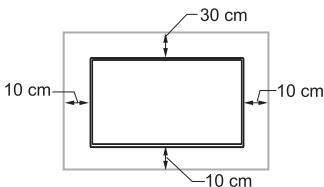

Препятствие для потоков воздуха

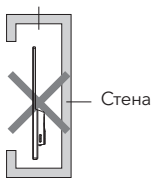

Размещение на подставке

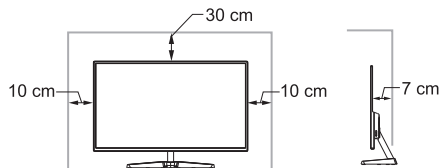

Препятствие для потоков воздуха

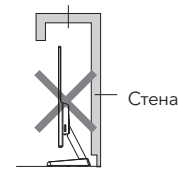

Вентиляция

- Обеспечьте достаточно свободного места возле монитора, как показано на рисунке.
- Не закрывайте вентиляционные отверстия и не помещайте в корпус посторонние предметы.
- **НЕ ДОПУСКАЕТСЯ** размещение данного прибора в закрытом, плохо вентилируемом пространстве, например, в книжном шкафу или шкафу-купе.

Подключение к сигнальному кабелю

Подключите сигнальный кабель к выходному сигнальному интерфейсу компьютера HDMI/DP. Другой конец сигнального кабеля подсоедините к соответствующему входному сигнальному порту монитора.

Звуковой выход

Данный прибор оснащен звуковым выходом для подключения наушников и внешних динамиков.

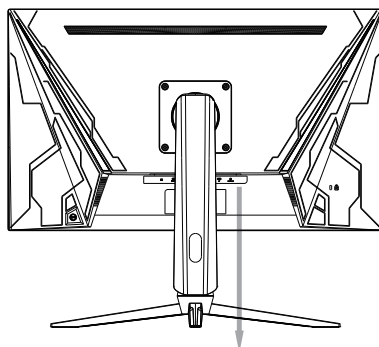

РАБОТА МОНИТОРА

Кнопки управления изображением (OSD) показаны на рисунке. Модели одной серии отличаются только расположением кнопок и рисунком панели. Ориентируйтесь на имеющуюся модель.

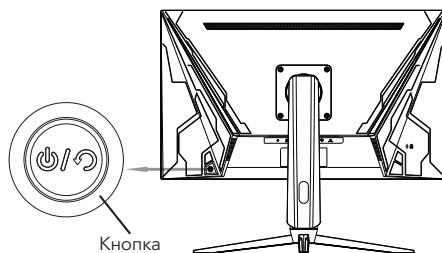

Индикаторная лампа питания

При нормальном режиме работы индикаторная лампа горит синим цветом. Если монитор работает в режиме экономии энергии, индикаторная лампа мигает красным цветом. При повторной отправке сигнала в режиме экономии энергии прибор возвращается в режим нормальной работы. Когда прибор находится в режиме ожидания, индикаторная лампа не горит. Так как в режиме ожидания монитор все еще находится под напряжением, в целях безопасности следует отключать от сети кабель питания, когда монитор не используется.

Обзор функций круговой кнопки

	Исходное положение	Вход в функциональное меню
Круговая кнопка - верхняя часть	Вход источника сигнала	Перемещение вверх/Настройка значений
Круговая кнопка - нижняя часть	Быстрый доступ к регулировке громкости	Перемещение вниз/Настройка значений
Круговая кнопка - слева	Быстрый вызов опции Game plus	Возврат в предыдущее меню
Круговая кнопка - справа	Быстрый вызов предустановленных значений	Ввод/Подтверждение
Центральная часть круговой кнопки	Короткое нажатие для вызова главного меню/меню монитора. Для выключения прибора нажмите на кнопку и удерживайте ее в течение 3 секунд.	Подтверждение/ Для выключения прибора нажмите на кнопку и удерживайте ее в течение 3 секунд.

Безопасность

Если частота видеосигнала компьютера превышает частотный диапазон монитора, сигналы горизонтальной и вертикальной синхронизации будут отключены с целью защиты монитора. В таком случае вам нужно будет установить значение выходной частоты компьютера в приемлемом диапазоне, чтобы обеспечить нормальную работу монитора.

РЕШЕНИЕ ОСНОВНЫХ ПРОБЛЕМ

Описание	Решение проблемы
Лампа не работает/ индикаторная лампа питания не горит	Проверьте подключение монитора и штепсельной розетки к источнику питания. Проверьте, не выключен ли монитор.
Изображение нечеткое, слишком крупное, слишком мелкое и т. д.	Войдите в меню «Image Setting» (Настройки изображения) и выберите опцию «Auto Image Adjust» (Автоматическая настройка изображения), чтобы настроить изображение автоматически.
Изображение слишком темное	Войдите в меню «Brightness and Contrast» (Яркость и контрастность) и настройте яркость и контрастность монитора.
Монитор перегревается	Обеспечьте свободное пространство возле монитора шириной не менее 5 см для вентиляции и не ставьте на монитор какие-либо предметы.
При включении появляются темные/ светлые пятна	Это нормально. Пятна возникают по причине неравномерного горения подсветки на начальном этапе включения из-за разницы температур. Подсветка начинает работать в нормальном режиме через 20 минут, после чего темные/светлые пятна исчезнут.
Искажение, мерцание или дрожание изображения	Проверьте настройки компьютера, выберите соответствующее разрешение экрана и настройте частоту обновления заново.
При выключении слышен необычный звук	Это нормальное явление, возникающее по причине электростатического разряда экрана в процессе выключения.

ТЕХНИЧЕСКИЕ ХАРАКТЕРИСТИКИ ТОВАРА

Размеры панели	27"
Оптимальное рабочее разрешение	1920×1080@165Hz
Входная мощность	DC 12V/4.5A
Товар зарегистрирован на сайте China Energy Label	Да
Фильтр синего цвета	Поддерживается
Режим «без мерцания»	Поддерживается
Требования, касающиеся рабочей среды	
Атмосферное давление	86kpa~104kpa
Рабочая температура и влажность	0°C~40°C 20%~85%
Температура хранения и влажность	-10°C~60°C 10%~90%
Габаритные размеры упаковки (Д x Ш x В) и масса	
Габаритные размеры распакованного товара (Д x Ш x В) (с подставкой)	616x524.5x290.3mm
Габаритные размеры упаковки (Д x Ш x В)	800x535x185mm
Масса нетто	5.35kg
Масса брутто	7.95kg

Система управления электропитанием

Режим	Потребление электроэнергии
Нормальный режим	54W
Режим ожидания	≤0.5W

Примечания: Все технические характеристики, указанные в данном руководстве и на упаковке, могут быть изменены без дополнительного уведомления. При наличии незначительных различий между содержанием данного руководства и имеющейся моделью следует ориентироваться на имеющуюся модель.

РУКОВОДСТВО ПО УСТАНОВКЕ ПОДСТАВКИ

Этапы установки подставки:

1. Снимите пенопласт с задней стороны;
2. Совместите отверстия для винтов опоры с отверстиями на задней стороне и закрутите 4 болта M4x16 (4 шт. в пакете);
3. Вставьте подставку в опору;
4. Закрутите 3 болта M4x16 (3 шт. в пакете).

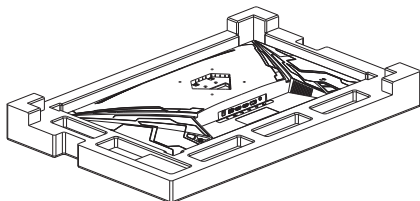

Этап 1

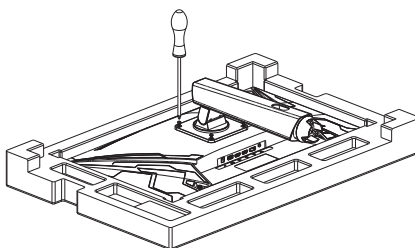

Этап 2

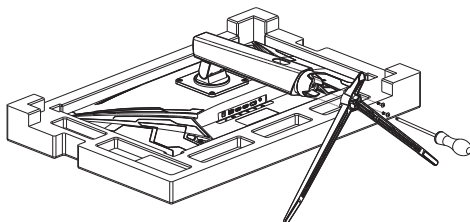

Этап 3

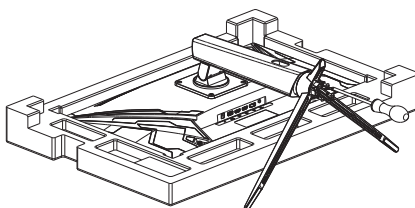

Этап 4

Примечание: информация, содержащаяся в данном руководстве, может иметь незначительные различия в зависимости от модели прибора, поэтому следует ориентироваться на имеющуюся модель.

Перечень и содержание токсичных и вредных веществ или элементов, содержащихся в данном товаре

Название детали	Токсичные и вредные вещества и элементы					
	Свинец	Ртуть	Кадмий	Хром (VI)+	Полибром бифенилы	Полибром ирванные дифенил овые эфиры
Экран	Х	О	О	О	О	О
Пластиковый корпус	О	О	О	О	О	О
Модуль печатной платы*	Х	О	О	О	О	О
Кабель электропитания и соединительный кабель	Х	О	О	О	О	О
Металлические детали	О	О	О	О	О	О
Упаковочные материалы*	О	О	О	О	О	О
Динамик (дополнительно)	О	О	О	О	О	О
Дополнительное оборудование*	О	О	О	О	О	О

Данная таблица составлена в соответствии с SJ/T11364.

*: Модуль печатной платы включает в себя РСВ и составные электронные элементы;

Упаковочные материалы включают в себя коробку, пенополистирол и т. д.

Под дополнительным оборудованием подразумевается настоящее руководство и т. д.

О: Содержание токсичных и вредных веществ во всех однородных материалах данной детали ниже предельного значения, установленного стандартом GB/T26572-2011.

Х: Содержание токсичных и вредных веществ хотя бы в одном однородном материале данной детали выше предельного значения, установленного стандартом GB/T26572-2011.

Данная таблица указывает на то, что данный прибор содержит вредные вещества. Данные предоставлены поставщиками материалов, согласно видам материалов, и проверены нами. Вредные вещества, содержащиеся в некоторых материалах, не могут быть заменены с учетом современных технологий, но мы работаем над их улучшением.

Срок службы данного прибора, в течение которого он не оказывает вредного воздействия на окружающую среду, составляет 10 лет. См. обозначение справа, указывающее на ограниченный срок использования вредного вещества.



Указанный срок службы данного товара действует только в случае использования прибора в нормальных условиях эксплуатации, определенных руководством пользователя по эксплуатации прибора.

Инструкция о порядке контроля за переработкой и утилизацией отходов электрических и электронных приборов

С целью заботы о планете Земля и охраны окружающей среды, в случае, если прибор вам больше не нужен или срок его службы истек, пожалуйста, отправьте его на местный завод, сертифицированный государством и уполномоченный на переработку и утилизацию согласно соответствующим национальным законам и правилам в области переработки и утилизации отходов электрического и электронного оборудования.



Термины HDMI, HDMI High-Definition Multimedia Interface и логотип HDMI являются товарными знаками или зарегистрированными товарными знаками HDMI Licensing Administrator, Inc.

OPOMBA

Ta proizvod je namenjen zgolj za domačo rabo v gospodinjstvu. Profesionalna ali komercialna raba aparata namenjega za uporabo domačo rabo v gospodinjstvih mu skrajšuje življenjsko dobo in negativno vpliva na lastnosti aparata.

POMEMBNI PREVIDNOSTNI UKREPI ZA VARNOST

1. Pred uporabo tega izdelka natančno preberite vsa navodila.
2. Pred čiščenjem zaslona LCD NE POZABITE odklopiti napajalnega kabla. Zaslona nikoli ne čistite s čistilnim sredstvom v tekoči ali razpršeni obliki, ampak z mehko, navlaženo krpo. Če še ni dovolj očiščen, uporabite posebno čistilno sredstvo za zaslone LCD.
3. NE uporabljajte dodatne opreme, ki je ni odobril proizvajalec, ker je to lahko nevarno.
4. Pri odklapanju napajalnega kabla ali napajalnega adapterja zaslona ne pozabite, da pri odklopu ne smete vleči za kabel, ampak držati vtič.
5. Zaslone LCD naj ne bo v bližini virov vode, kot so kopalna kad, umivalnik, pomivalno korito ali pralni stroj. NE postavljajte ga na vlažna tla ali v bližino bazena in na površino zaslona LCD ne pritiskajte s prsti ali trdimi predmeti.
6. Utori in odprtine na zadnji in spodnji strani ohišja so namenjeni prezračevanju, zagotavljajo pa tudi zanesljivost elementov in preprečujejo, da bi se pregreli. Da prezračevalne odprtine ne bodo blokirane, NE postavljajte zaslona na posteljo, sedežno garnituro ali druge podobne površine. Zaslona tudi NE postavljajte v bližino grelnega radiatorja ali grelnika ali nanj in NE postavljajte ga v vgrajeno napravo, razen če ni opremljena z ustrezno opremo za prezračevanje.
7. Za ta zaslon velja samo vrsta vira napajanja, ki je navedena na napisni ploščici. Če imate kakršna koli vprašanja o vrsti vira napajanja, ki jo uporabljate, se posvetujte s prodajalcem, pri katerem ste kupili zaslon, ali z lokalno upravo omrežnega napajanja.
8. Zaradi varnosti je zaslon ali napajalni adapter opremljen s tripolnim napajalnim vtičem. Tretji pol tega vtiča je namenjen ozemljitvi in ga smete uporabiti le pri vtičnici, ki je pravilno ozemljena. Če vtičnica ne ustreza vtiču, se obrnite na električarja, da jo zamenja.
9. Pri odpiranju ali premikanju ohišja obstajajo tveganje visoke napetosti in druga tveganja; zaslona NE popravljajte sami, ampak za to zaprosite usposobljene serviserje.
10. Pri naslednjih situacijah odklopite zaslon ali napajalni adapter in prosite serviserje za pomoč:
 - a. Napajalni kabel ali vtič je okvarjen ali obrabljen.
 - b. Zaslon bo padel ali pa je ohišje poškodovano.
 - c. Zaslon očitno ne deluje pravilno.
11. Zaslone postavite v hladen, suh in dobro prezračen prostor.
12. Zaslone hranite pri temperaturi med $-10\text{ }^{\circ}\text{C}$ in $60\text{ }^{\circ}\text{C}$; zunaj tega razpona se lahko trajno poškoduje.

OPIS IZDELKA

Gre za visoko zmogljivi pametni zaslon z možnostjo zaznavanja več frekvenc, z aktivno matriko diod TFT-LED in osvetlitvijo ozadja na osnovi tehnologije tekočih kristalov ter z upravljanjem z digitalno tehnologijo MCU. Ker je kompakten in tanek ter ima vgrajeno napajanje, je primeren za ozke delovne prostore.

Seznam elementov v embalaži

Pred namestitvijo preverite, ali so v embalaži naslednji elementi:

- en zaslon LCD (vključno s podnožjem),
- en kabel HDMI, en napajalni kabel in en adapter za izmenično napetost,
- en uporabniški priročnik, ena garancijska kartica.

Če kateri koli od teh elementov manjka, se obrnite na prodajalca.

Pozor: dodatna oprema je odvisna od dejanske konfiguracije. Vso embalažo obdržite, da jo boste lahko v prihodnosti uporabili pri transportu.

NAMESTITEV IN PRIKLOP

Namestitev zaslona

- To napravo je treba namestiti v bližino napajalne vtičnice z omrežno napetostjo, primerne za priklop.
- Zaradi varnosti predlagamo uporabo primernega stenskega nosilca ali podnožja.
- Da preprečite poškodbe, morate to napravo postaviti na stabilno in ravno površino ali pa jo pritrditi na trdno steno.
- Za pritrditev na steno naj poskrbi strokovnjak. Če bi bila naprava nepravilno nameščena, bi lahko postala nestabilna.
- Te naprave NE postavljajte v prostore z mehanskimi treslaji.
- Te naprave NE postavljajte v prostore, v katere imajo dostop insekti.
- Te naprave NE postavljajte nasproti klimatski napravi, sicer se njena notranja plošča lahko orosi, zaradi česar se lahko naprava okvari.
- Te naprave NE postavljajte v prostore z močnim elektromagnetnim poljem, sicer bi jo elektromagnetno valovanje lahko motilo in poškodovalo.

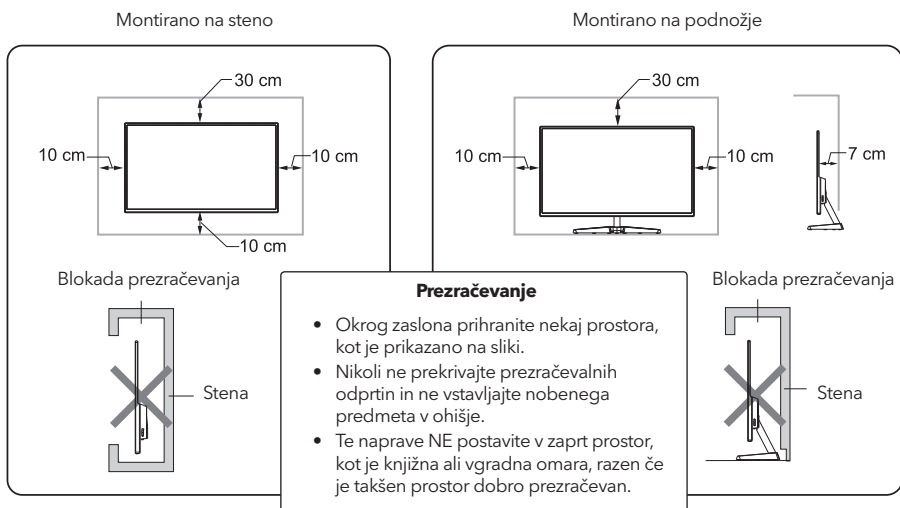

Priključitev signalnega voda

Priključite signalni vod na izhodni vmesnik za signal HDMI/DP osebnega računalnika, nato pa drugi konec signalnega voda priključite na ustrežna vhodna vrata za signal zaslona.

Izhod za zvok

Ta naprava podpira izhod za zvok za slušalke in zunanje zvočnike.

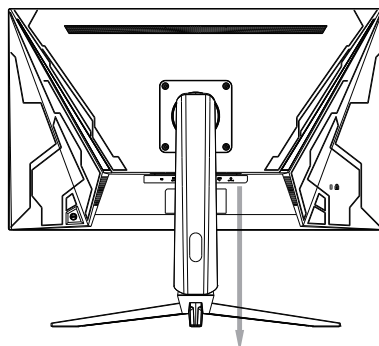

DELOVANJE ZASLONA

Gumbi za upravljanje prikaza na zaslonu (OSD) so prikazani na sliki. Modeli iz iste serije izdelka se razlikujejo le po položaju gumbov in vzorcu plošče; glejte dejanski model.

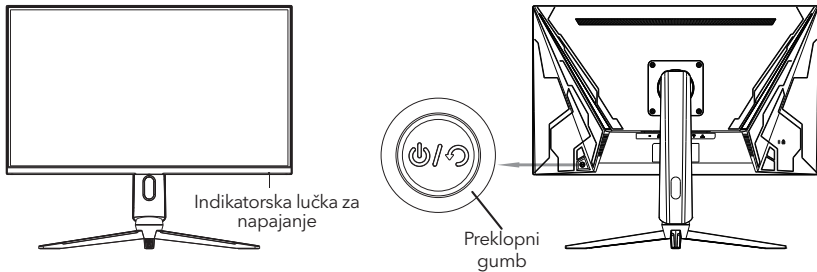

Indikatorska lučka za napajanje

Ko zaslon normalno deluje, indikatorska lučka sveti modro, ko je v načinu varčevanja z energijo, indikatorska lučka utripa rdeče. Ko so signali znova poslani v načinu varčevanja z energijo, se naprava vrne v normalni način delovanja. Ko je naprava v stanju mirovanja, je indikatorska lučka izklopljena. Ker je v stanju mirovanja še vedno vklopljeno napajanje zaslona, morate napajalni kabel izklopiti, ko zaslona ne uporabljate.

Uvod v funkcije preklopnega gumba

	Začetno stanje	Vstop v meni funkcij
Preklopni gumb - pritisk navzgor	Vhod vira signala	Pomik navzgor/prilagoditev vrednosti
Preklopni gumb - pritisk navzdol	Bližnjična tipka za prilagoditev glasnosti	Pomik navzdol/prilagoditev vrednosti
Preklopni gumb - pritisk v levo	Bližnjična tipka za možnost Game plus	Vrnitev v prejšnji meni
Preklopni gumb - pritisk v desno	Bližnjična tipka za prednastavitve	Vnos/potrditev
Preklopni gumb - pritisk na sredino	Kratek pritisk za zagon/meni zaslona; pritisnite in držite 3 s, da izklopite napravo.	Potrdite/pritisnite in držite 3 s, da izklopite napravo.

Varnostna zaščita

Ko video signali osebnega računalnika presežejo frekvenčni razpon zaslona, bodo signali za vodoravno sinhronizacijo in sinhronizacijo polja zaradi zaščite zaslona izklopljeni. Da bo zaslon spet normalno deloval, boste morali nato nastaviti izhodno frekvenco osebnega računalnika na sprejemljiv razpon.

ODPRAVLJANJE OSNOVNIH TEŽAV

Pojav	Odpravljanje težav
Lučka ne sveti./Indikatorska lučka za napajanje ne sveti.	Preverite, ali sta zaslon in vtičnica dobro priključena na napajanje in ali je zaslon v načinu zaustavitve.
Zamegljena, prevelika ali premajhna slika ipd.	Vstopite v meni „Image Setting“ (Nastavitev slike) in izberite „Auto Image Adjust“ (Samodejna prilagoditev slike), da se bo zaslon samodejno nastavil.
Slika je pretemna.	Vstopite v meni „Brightness and Contrast“ (Svetlost in kontrast), da nastavite svetlost in kontrast zaslona.
Zaslon se je pregrel.	Okrog zaslona pustite vsaj 5 cm prostora za prezračevanje in na zaslon ne postavljajte predmetov.
Ob vklopu napajanja se pojavijo temne/svetle pike.	To je normalen pojav. Nastane, ker ozadje v začetni fazi vklopa napajanja zaradi temperaturne razlike sveti neenakomerno. Ozadje začne po 20 minutah svetiti enakomerno in takrat bodo temne/svetle pike odpravljene.
Slika je popačena, utripa, se tresi.	Preverite nastavitev računalnika, izberite pravilno ločljivost in znova prilagodite frekvenco osveževanja.
Ob izklopu se sliši nenavaden zvok.	Gre za normalen pojav, ki ga povzroča razelektritev zaslona med izklopom.

TEHNIČNE SPECIFIKACIJE IZDELKA

Velikost plošče	27"
Optimalna delovna ločljivost	1920×1080@165Hz
Vhodna moč	DC 12V/4.5A
Izdelek je prijavljen na spletni strani China energy label za pridobitevenergetske oznake na Kitajskem	Yes
Filtriranje modre svetlobe	Support
Brez migetanja	Support
Zahteve za delovno okolje Atmosferski tlak Delovna temperatura in vlažnost Temperatura in vlažnost pri skladiščenju	86kpa~104kpa 0°C~40°C 20%~85% -10°C~60°C 10%~90%
Velikost embalaže (D x Š x V) in teža Velikost brez embalaže (D x Š x V) (s podnožjem) Velikost z embalažo (D x Š x V) Neto teža Bruto teža	616x524.5x290.3mm 800x535x185mm 5.35kg 7.95kg

Sistem za upravljanje napajanja

Način	Poraba energije
Normalno delovanje	54W
Stanje pripravljenosti	≤0.5W

Pripombe: Vse tehnične specifikacije v tem priročniku in zunanjih paketih se lahko spremenijo brez predhodnega opozorila. Če opazite rahlo razliko med opisom v tem priročniku in delovanjem v praksi, sledite delovanju v praksi.

NAVODILA ZA NAMESTITEV PODNOŽJA

Koraki pri namestitvi podnožja:

1. Odstranite stiropor iz hrbtnega dela
2. Poravnajte luknje za vijake nosilnega dela stojala z VESA odprtino na hrbtnem delu in privijte 4 M4x16 vijake (4 v priloženi vrečki)
3. Vstavite nosilni del v podstavek.
4. Privijte s 3 M4x16 vijaki (3 v priloženi vrečki)

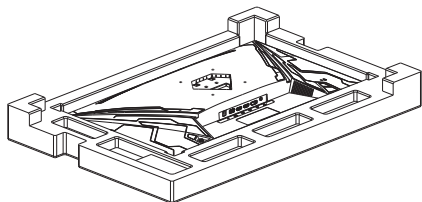

1. korak

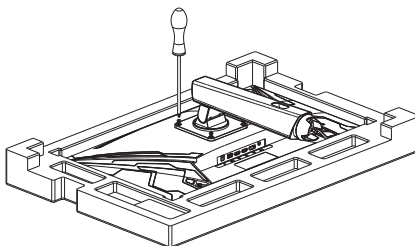

2. korak

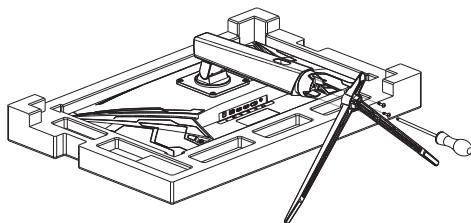

3. korak

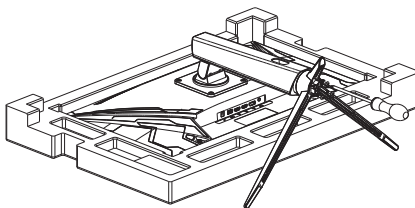

4. korak

Opomba: Določena vsebina v tem priročniku se lahko nekoliko razlikuje od dejanskega izdelka in upoštevati morate slednjega.

Ime in vsebina strupene in škodljive snovi ali elementa, ki ga vsebuje ta izdelek

Ime sestavine	Strupena in škodljiva snov ali element					
	Pb	Hg	Cd	Cr6 ⁺	PBB	PBDE
Zaslon	×	○	○	○	○	○
Plastično ohišje	○	○	○	○	○	○
Modul tiskanega vezja	×	○	○	○	○	○
Napajalni kabel in priključni vod	×	○	○	○	○	○
Kovinski deli	○	○	○	○	○	○
Materiali za embalažo*	○	○	○	○	○	○
Zvočnik (izbirno)	○	○	○	○	○	○
Dodatna oprema*	○	○	○	○	○	○

Ta preglednica je pripravljena v skladu s standardom SJ/T11364.

*: Modul tiskanega vezja vsebuje poliklorirane bifenile (PCB) in sestavne elektronske elemente.

Materiali za embalažo vključujejo škatlo za pakiranje, EPS itd.

Druge dodatne opreme vključuje priročnik itd.

○: Kaže, da je vsebnost strupene in škodljive snovi v vseh homogenih materialih tega dela pod mejo, navedeno v standardu GB/T26572-2011.

×

V tej preglednici je navedeno, da ta naprava vsebuje škodljive snovi. Podatke predložijo dobavitelji materialov v skladu z vrsto materiala, potrdimo pa jih mi. Škodljivih snovi, ki jih vsebujejo določeni materiali, s trenutno tehnologijo ni mogoče nadomestiti, vedno pa si prizadevamo za izboljšave.

Okolju prijazna življenjska doba tega izdelka je 10 let. Simbol za omejeno uporabo škodljivih snovi si oglejte na desni sliki.



Življenjska doba tega izdelka velja le, če je uporabljen v normalnih pogojih delovanja, ki so navedeni v uporabniškem priročniku.

Informativna navodila o Uredbi o nadzoru recikliranja in odstranjevanja odpadne električne in elektronske opreme

Da bi boljše skrbeli za naš planet in ga varovali, odnesite ta izdelek, ko ga ne potrebujete več ali ko se mu izteče življenjska doba, v lokalni zbirni center za odpadke, ki ga je država v skladu z veljavnimi nacionalnimi zakoni in predpisi glede recikliranja in odstranjevanja odpadne električne in elektronske opreme pooblastila za recikliranje in odstranjevanje.

HDMITM
HIGH-DEFINITION MULTIMEDIA INTERFACE

Izraza HDMI in HDMI High-Definition Multimedia Interface ter logotip HDMI so blagovne znamke ali registrirane blagovne znamke družbe HDMI Licensing Administrator, Inc.

NAPOMENA

Ovaj uređaj je namenjen isključivo za kućnu upotrebu. Profesionalna i/ili komercijalna upotreba uređaja namenjenih za upotrebu u domaćinstvu skraćuje životni vek i negativno utiče na karakteristike uređaja.

VAŽNE MERE PREDOSTROŽNOSTI

1. Pažljivo pročitajte sva uputstva pre upotrebe ovog proizvoda.
2. **OBAVEZNO ISKLJUČITE** kabl za napajanje prilikom čišćenja LCD ekrana. Za čišćenje nikako nemojte koristiti tečni deterdžent ili deterdžent sa pumpicom, već ekran brišite vlažnom mekom krpom. Ako i dalje ne bude čist, koristite poseban deterdžent namenjen za čišćenje LCD ekrana.
3. **NEMOJTE** koristiti dodatnu opremu koju nije odobrio proizvođač, jer u protivnom može da predstavlja opasnost.
4. Kada isključujete kabl za napajanje ekrana ili adapter za napajanje, uvek se setite da pridržavate utikač umesto da vučete za kabl kako biste isključili kabl za napajanje iz struje.
5. Držite ekran dalje od izvora vode kao što su kada, umivaonik, sudopera ili mašina za pranje veša. **NEMOJTE** postavljati ekran na mokri pod ili u blizini bazena i nikako ne pritiskajte površinu LCD ekrana prstima ili tvrdim predmetima.
6. Žlebovi i otvori sa zadnje i donje strane kućišta služe za ventilaciju, a takode služe i kao garancija pouzdanosti elemenata i za sprečavanje njihovog pregrevanja. Kako bi se sprečilo blokiranje ventilacionih otvora **NEMOJTE** postavljati ekran na krevet, sofú, tepih ili druge slične površine; **NEMOJTE** postavljati ekran blizu ili na radijator ili drugo grejno telo; **NEMOJTE** stavljati ekran u ugradni uređaj, osim u slučaju da je opremljen odgovarajućom ventilacionom opremom.
7. Za ovaj ekran se može primeniti isključivo izvor napajanja naznačen na pločici sa specifikacijom. Ukoliko imate pitanja o vrsti izvora napajanja koji koristite, obratite se prodavcu ekrana ili lokalnom distributeru struje.
8. Iz bezbednosnih razloga, ekran ili adapter za napajanje opremljeni su kablom za napajanje sa utikačem sa tri čepa. Treći čep ovog utikača je za uzemljenje i primenljiv je samo na utičnicu koja je pravilno uzemljena. U slučaju da utičnica odgovarajuća za ovaj utikač nije dostupna, obratite se električaru za zamenu utičnice.
9. Budući da je prisutan visoki napon ili da postoje drugi rizici kada se kućiste otvori ili ukloni, **NIKAKO NEMOJTE** popravku ekrana sami, već zatražite pomoć kvalifikovanog osoblja nadležnog za održavanje.
10. U jednom od slučajeva navedenih u daljem tekstu, isključite ekran ili adapter za napajanje i zatražite pomoć kvalifikovanog osoblja nadležnog za održavanje:
 - a. Kabl za napajanje ili utikač su oštećeni ili u lošem stanju.
 - b. Ekran pada sa postolja ili je kućiste oštećeno.
 - c. Ekran očigledno ima određene anomalije.
11. Držite ekran na hladnom, suvom i dobro provetrenom mestu.
12. Čuvati ekran u temperaturnom opsegu od -10 °C ~ 60 °C. Ukoliko se čuva van ovog temperaturnog opsega ekran može trajno da se ošteti.

OPIS PROIZVODA

Kao pametni displej visokih performansi sa mogućnošću detekcije više frekvencija, on je ekran sa aktivnom matricom TFT-LED dioda sa pozadinskim osvetljenjem zasnovan na tehnologiji tečnih kristala. Njime se upravlja pomoću MCU digitalne tehnologije. On je kompaktan i tanak i poseduje ugrađeno napajanje, tako da je pogodan za male radne prostore.

Specifikacija robe

Pre instalacije proverite da li sledeće stavke postoje u pakovanju:

- Jedan LCD ekran (uključujući i postolje)
- Jedan HDMI kabl, jedan kabl za napajanje, jedan adapter za naizmeničnu struju
- Jedno uputstvo za upotrebu za korisnike, jedan garantni list

Ukoliko bilo koja od prethodno navedenih stavki nedostaje, kontaktirajte prodavca.

Pažnja: Dodatna oprema zavisi od stvarne konfiguracije. Ambalažni materijal treba sačuvati za dalji transport proizvoda u budućnosti.

INSTALACIJA I POVEZIVANJE

Instalacija ekrana

- Ovaj uređaj treba postaviti u blizini lako dostupne utičnice za naizmeničnu struju.
- Radi bezbednosti predlažemo upotrebu odgovarajućeg zidnog nosača ili postolja.
- Kako bi se sprečile povrede, ovaj uređaj se postavlja na stabilnu i ravnu površinu ili fiksira na čvrsti zid.
- Pozovite stručno lice da izvrši montažu uređaja na zid. Nepravilna instalacija može da dovede do nestabilnost ovog uređaja.
- NE postavljajte ovaj uređaj na mesta na kojima su prisutne mehaničke vibracije.
- NE postavljajte ovaj uređaj na mesta kojima mogu da pridu insekti.
- NE postavljajte ovaj uređaj direktno nasuprot klima-uređaju, jer u suprotnom može da dođe do orošavanja njegove unutrašnje ploče što može da dovede do kvara.
- NE postavljajte ovaj uređaj na mesta na kojima postoji jako elektromagnetno polje, jer u suprotnom lektromagnetni talas može da dovede do smetnji u radu i oštećenja.

Montiran na zid

Montiran na postolje

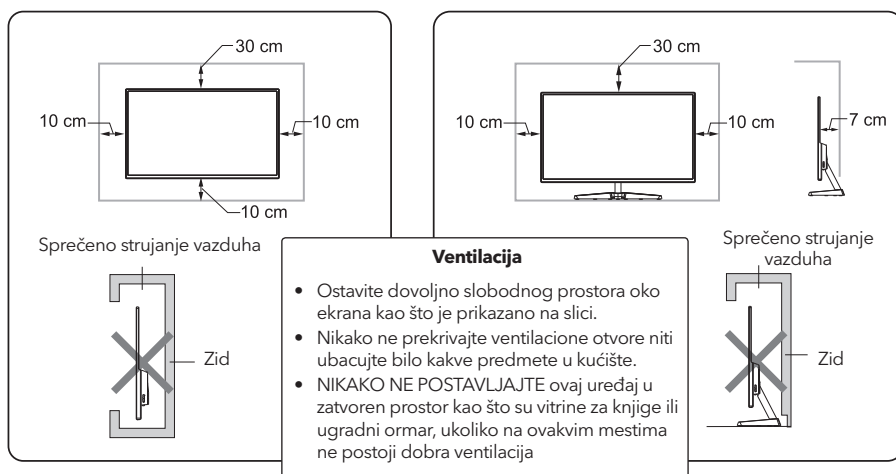

Povezivanje signalne linije

Povežite signalnu liniju na izlazni interfejs za HDMI/DP signal računara, a zatim povežite drugi kraj signalne linije na odgovarajući ulazni priključak za signal ekrana.

Zvučni izlaz

Ovaj uređaj podržava zvučni izlaz za slušalice i eksterne zvučnike.

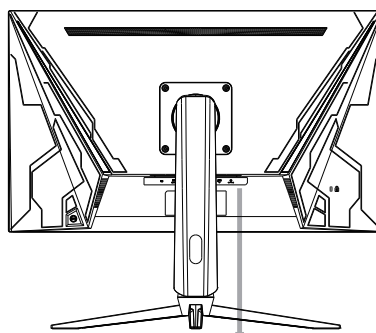

RAD EKRANA

Dugmad za upravljanje ekranskim prikazom (OSD) je prikazana u obliku slike. Modeli proizvoda iz iste serije razlikuju se samo po položaju dugmeta i obrascu ploče - videti praktični model.

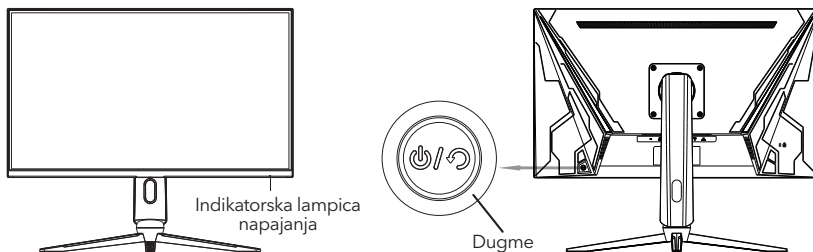

Indikatorna lampica napajanja

Kada ekran radi normalno, indikatorna lampica svetli plavo. Kada je ekran u režimu uštede energije, indikatorna lampica svetli crveno i trepće. Kada se signali ponovo pošalju u režimu uštede energije, uređaj se vraća u normalan rad. Kada je uređaj u stanju pripravnosti, indikatorna lampica ne svetli. Kako se ekran i dalje napaja u stanju pripravnosti, iz bezbednosnih razloga, kabl za napajanje bi trebalo da bude isključen kada se ekran ne koristi.

Uvod u funkcije kružnog dugmeta

	Početno stanje	Ulazak u funkcionalni meni
Kružno dugme - pritisak na gore	Izbor izvora signala	Kretanje na gore/Podešavanje vrednosti
Kružno dugme - pritisak na dole	Prečica za podešavanje jačine zvuka	Kretanje na dole/Podešavanje vrednosti
Kružno dugme - pritisak na levo	Prečica za opciju Game plus	Povratak u prethodni meni
Kružno dugme - pritisak na desno	Prečica za unapred podešene vrednosti	Unos/Potvrda
Pritisak na centralni deo kružnog dugmeta	Pritisak u kratkom intervalu za pristup startnom meniju/meniju ekrana. Za gašenje uređaja pritisnuti dugme i držati tako u periodu od 3s.	Potvrda/ Za gašenje uređaja pritisnuti dugme i držati tako u periodu od 3s.

Sigurnosna zaštita

Kada video signali računara premaše frekvencijski opseg ekrana, signali za vodoravnu sinhronizaciju i sinhronizaciju polja će se isključiti da bi se zaštitio ekran. Zatim morate da podesite izlaznu frekvenciju računara na prihvatljiv opseg kako bi ekran normalno funkcionisao.

REŠAVANJE OSNOVNIH PROBLEMA

Pojava	Rešenje problema
Lampica ne radi/ indikatorska lampica napajanja je ugašena	Proverite da li su ekran i utičnica dobro povezani na napajanje i da li je ekran u režimu isključivanja.
Slika je mutna, prevelika, premala, itd.	Uđite u meni „Image Setting“ (Podešavanja slike) i odaberite opciju „Auto Image Adjust“ (Automatsko podešavanje slike) da biste automatski podesili prikaz.
Slika je pretamna	Uđite u meni „Brightness and Contrast“ (Osvetljenost i kontrast) da biste podesili osvetljenost i kontrast ekrana.
Ekran se pregreva	Ostavite rastojanje od najmanje 5 cm za potrebe ventilacije oko ekrana i ne stavljajte nikakve predmete na ekran.
Tamne/svetle tačke se pojavljuju prilikom uključivanja	Ovo je normalna pojava. Nastaje usled toga što pozadinsko osvetljenje neravnomerno svetli u početnoj fazi uključivanja usled razlike u temperaturi. Pozadinsko osvetljenje može da počne normalno da svetli nakon 20 minuta, a zatim će se tamne/svetle tačke korigovati.
Slika je izobličena, trepti, trese se	Proverite podešavanja računara, odaberite tačnu rezoluciju i ponovo podesite učestalost osvežavanja.
Čuje se neobičan zvuk prilikom gašenja	Ovo je normalna pojava koja nastaje usled elektrostatičkog pražnjenja ekrana u procesu isključivanja.

TEHNIČKE SPECIFIKACIJE PROIZVODA

Dimenzije ploče	27"
Optimalna radna rezolucija	1920×1080@165Hz
Ulazna snaga	DC 12V/4.5A
Proizvod je prijavljen na veb-stranici China Energy Label za dobijanje energetske oznake u Kini	Da
Filtriranje plavog svetla	Podržava
Bez treperenja	Podržava
Zahtevi koji se odnose na radno okruženje Atmosferski pritisak Radna temperatura i vlažnost Temperatura skladištenja i vlažnost	86kpa~104kpa 0°C~40°C 20%~85% -10°C~60°C 10%~90%
Dimenzije pakovanja (D x Š x V) i masa Dimenzije otpakovanog proizvoda (D x Š x V) (sa postoljem) Dimenzije pakovanja (D x Š x V) Neto masa Bruto masa	616x524.5x290.3mm 800x535x185mm 5.35kg 7.95kg

Sistem upravljanja napajanjem

Režim	Potrošnja struje
Normalan rad	54W
Stanje pripravnosti	≤0.5W

Napomene: Sve tehničke specifikacije naznačene u ovom uputstvu i na spoljnoj ambalaži mogu da se promeniti bez najave. U slučaju da postoji neznatna razlika između ovog uputstva i praktičnog rukovanja, sledite praktično rukovanje.

UPUTSTVA ZA POSTAVLJANJE POSTOLJA

Koraci pri postavljanju postolja:

1. Sklonite stiropor sa poledine;
2. Poravnajte otvore za šrafove oslonca sa VESA otvorima na poledini, i zavijte sa 4 M4x16 šrafa (4 u kesici);
3. Ubacite postolje u oslonac;
4. Zavijte sa 3 M4x16 šrafa (3 u kesici).

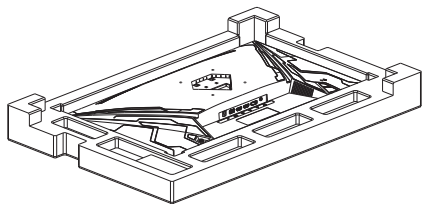

Korak 1

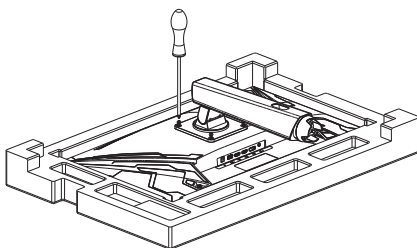

Korak 2

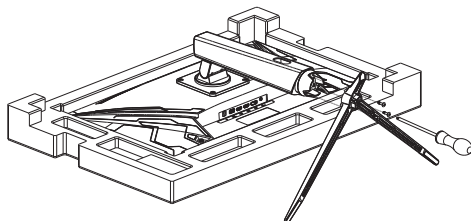

Korak 3

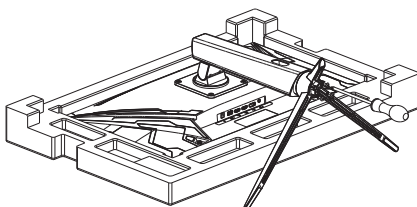

Korak 4

Napomena: Određeni sadržaji dati u ovom uputstvu mogu neznatno da se razlikuju od gotovog proizvoda, tako da treba videti gotov proizvod.

Naziv i sadržaj toksičnih i štetnih supstanci ili elemenata sadržanih u ovom proizvodu

Naziv komponente	Toksične i štetne supstance i elementi					
	Pb	Hg	Cd	Cr6+	PBB	PBDE
Ekran	×	○	○	○	○	○
Plastično kućište	○	○	○	○	○	○
Modul štampane ploče*	×	○	○	○	○	○
Kabl za napajanje i kabl za povezivanje	×	○	○	○	○	○
Metalni delovi	○	○	○	○	○	○
Ambalažni materijal*	○	○	○	○	○	○
Zvučnik (opciono)	○	○	○	○	○	○
Dodatna oprema*	○	○	○	○	○	○

Ova tabela je izrađena u skladu sa SJ/T11364

*: Modul štampane ploče uključuje PCB i sastavne elektronske komponente;

Ambalažni materijali uključuju kutiju za pakovanje, EPS i tako dalje;

Ostala dodatna oprema podrazumeva ova uputstva i tako dalje;

○: Naznačiti da je sadržaj toksičnih i štetnih supstanci u svim homogenim materijalima ovog dela ispod granične vrednosti propisane standardom GB/T26572-2011.

×

Ova tabela upućuje na to da ovaj uređaj sadrži štetne materije. Podatke dostavljaju dobavljači materijala prema vrsti materijala i mi ih verifikujemo. Štetna supstanca sadržana u nekim materijalima je nezamenljiva s obzirom na postojeću tehnologiju, a mi se uvek trudimo da istu unapredimo

Vek trajanja ovog proizvoda tokom kog on nema štetan uticaj na životnu sredinu iznosi 10 godina. Videti sliku sa desne strane za oznaku ograničene upotrebe štetne supstance.



Prethodno navedeni vek trajanja ovog proizvoda važi samo ukoliko se ovaj proizvod koristi pod normalnim uslovima upotrebe koji su definisani u uputstvu za upotrebu za korisnike.

Informativna uputstva o Pravilniku o kontroli reciklaže i odlaganja otpadnih električnih i elektronskih proizvoda

Kako bi se na što bolji način očuvala i zaštitila planeta Zemlja, kada ovaj proizvod više nije potreban ili mu istekne vek trajanja, isti treba dostaviti lokalnom ovlašćenom postrojenju za reciklažu i odlaganje otpada u skladu sa relevantnim nacionalnim zakonima i propisima o recikliranju i odlaganju otpadnih električnih i elektronskih proizvoda.



Uslovi HDMI, HDMI High-Definition Multimedia Interface, kao i HDMI Logoare žigovi ili registrovani žigovi HDMI Licensing Administrator, Inc.



www.tesla.info